

# Bzenecký zpravodaj



## Na slovíčko... s panem starostou



**Jak pokračují započaté práce?**

Na jaře jsme zahájili opravu chodníku v ulici Nová a během měsíce byly dokončeny. V současné době se provádí oprava chodníků na ulici Těmická, která se dlouho odkládala z důvodu nedořešených majetkových vztahů. Podařilo se nám uplatnit u Správy a údržby silnic rekonstrukci tělesa vozovky v ulici Zámecká a Těmická po konec města Bzenec. Tyto práce započnou po Bzeneckém krojovaném vinobraní a během měsíce by měly být dokončeny. Tímto žádám občany o pochopení a trpělivost, neboť přijde k omezení provozu.

V měsíci srpnu započaly práce na vybudování schodů ke kapli sv. Floriána a sv. Šebestiána. V krátké době budou dokončeny. Na tuto akci naváže zbudování chodníku z ulice Pod Starým hradem ke schodům a součástí je i přívod vody ke kapli sv. Floriána a sv. Šebestiána. Je zpracována dokumentace na demolici objektu v zámeckém areálu. Čekáme na vyjádření, zda naše akce bude zařazena do projektu Brownfield.

V měsíci září bude položen asfaltový povrch v ulici Klostermannova.

Na cyklotrase Kněží hora - Podhájí byl vybudován nový mostek se zábradlím. Za radnicí jsou postaveny 3 dvojgaráže a od měsíce září bude probíhat rekonstrukce radnice a zároveň i dvorního traktu.

Buduje se také nová autobusová zastávka u Myslivny, tu buduje firma Projekt Invest Control.

V září započne rekonstrukce hasičské zbrojnice a práce by měly být dokončeny v listopadu.

Přišlo k rozšíření osvětlení v ulici Krátká a podařilo se přestěhovat MŠ III. u pošty do jednoho z objektů v Kasárnách, od 1. září zde bude zahájen provoz.

Dokončují se projekty víceúčelové sportovní haly a malého obchvatu Bzenec.

**Děkuji za rozhovor**





## Bzenecké drmolice v létě



„U tej Boží muky stojí tam děvečka, zalamuje ruky...“



Kozí chlívek v Kozojídkách, červenec 2019



Folklorní odpoledne ve Zlechově



Nejen chleba a škvarkovka šly na dračku



„Javorník, Javorník, přes Javorník chodník...“



„Bzenčané sú veselí...“





## Z usnesení z 11. schůze Rady města Bzenec konané dne 13. 5. 2019

### Rada města:

#### • Bere na vědomí:

##### Informace starosty o:

- jednání představenstva VaK Hodonín, a.s.
- kladení věnců k pomníkům při příležitosti výročí osvobození města
- jednání čestné rady Nemocnice Kyjov
- oznámení KÚ JMK, odboru sociálních věcí o termínu provedení kontroly Pečovatelské služby Bzenec, a to dne 15. 5. 2019
- jednání se zástupci MŠ Montessori o převzetí části stávajícího vybavení této školky

##### Informace místostarosty

##### Ing. Marka Novoměstského o:

- oznámení veřejného projednání návrhu změny č. 3 územního plánu Veselí nad Moravou dne 5. 6. 2019 v 15:00 hodin v zasedací místnosti MěÚ Veselí n/M

##### Informace tajemníka o:

- zprávě Policie ČR, obvodní oddělení Strážnice, o trestné činnosti a přestupcích na Bzenecku za rok 2018
- rozhodnutí č. 1 MPSV ČR, odboru sociálních služeb o poskytnutí dotace ze státního rozpočtu na rok 2019 ve výši 464.116,- Kč na výkon sociální práce v souladu se zákonem o pomoci v hmotné nouzi

#### • Schvaluje:

- uzavření Smlouvy o dílo uzavřenou mezi městem Bzenec a firmou Prefa Brno a.s. (Kulkova 4231/10, Brno) na stavbu „Garáže Bzenec“, jejímž předmětem je výroba a dodávka prefabrikovaných dílců včetně zajištění montáže na místě určení. Cena díla je 842 613,- Kč bez DPH.
- vybudování základů garáží pro automobily MěÚ a PS na Horním náměstí firmou K + S, spol. s r.o. (Kasárna 1505, Bzenec) za cenu do 250.000,- Kč bez DPH
- použití finančních prostředků z fondu investic SMB, p.o. (Kasárna 500, Bzenec) ve výši 67.542,20 Kč vč. DPH na dodávku a montáž betonového oplocení areálu autoparku v Kasárnách
- uspořádání koncertu skupiny Hudci Pondělníci na kapli sv. Floriána a sv. Šebestiána, a to v neděli dne 26. 5. 2019 v 16:00 hodin s tím, že jim bude uhrazena doprava ve výši 3.000,- Kč a bude poskytnuto občerstvení v restauraci Beta do částky 2.000,- Kč

#### • Nesouhlasí:

- s projektovou dokumentací pro vydání územního rozhodnutí na stavbu „Rekonstrukce traťového úseku Kyjov (mimo) – Veselí n.M. (mimo)“ v části dokumentace, která řeší přeložku železniční trati ve Bzenci Olšovci. Investorem je Správa železniční dopravní cesty, státní organizace (Nerudova 1, Olomouc) zastoupená firmou MORAVIA CONSULT Olomouc a.s. (Legionářská 1085/8, Olomouc).

## Z usnesení z 12. schůze Rady města Bzenec konané dne 3. 6. 2019

### Rada města:

#### • Bere na vědomí:

##### Informace starosty o:

- účasti na XVII. Sněmu svazu měst a obcí ČR, který se konal dne 23. a 24. 5. 2019 v Ostravě
- poděkování Nemocnice Kyjov, p.o. (Strážovská 1247/22, Kyjov) za poskytnutí finančního daru na nákup nového sanitního vozu
- jednání na MěÚ Strážnice ve věci silnice R55 (zástupci obcí na trase Moravský Písek - Břeclav)
- jednání v Moravském Písku ve věci těžby šterkopísku

##### Informace místostarosty

##### Ing. Marka Novoměstského o:

- účasti společně s Ing. Černým na řádné valné hromadě firmy Svornost Těmice, a.s. (Těmice 216)
- podání žádosti o dotace v programu „Podpora regenerace brownfieldů pro nepodnikatelské využití, DT 1, č. 117D082“
- předání rozborů a průzkumů pro nový územní plán města Bzenec na MěÚ Kyjov

##### Informace místostarosty

##### Ing. Ivana Černého o:

- provedené kontrole ČIŽP Brno ve věci prošetření podnětu AOPK ČR na podezření použití chemických přípravků v ochranném pásmu Národní památky Váté pisky – viz protokol o kontrole

#### • Schvaluje:

- uzavření Smlouvy o vykonání průzkumů hospodaření územně samosprávného celku mezi městem Bzenec a firmou ŠTOLFOVÁ AUDIT s.r.o., číslo oprávnění 584 (Školní 6911, Otrokovice) za cenu 42.000,- Kč bez DPH. Smlouva se uzavírá na období od 1. 7. 2019 do 30.06.2021

- účetní závěrku za rok 2018 Základní školy a mateřské školy Bzenec p.o. (Olšovská 1428, Bzenec) a převedení kladného hospodářského výsledku ve výši 2.863,85 Kč (z hlavní činnosti 103,83 Kč a z doplňkové činnosti 2.760,02 Kč) do rezervního fondu této organizace
- výsledky výběru dodavatele na akci „Drcení suti ve Bzenci“ a rozhodla o přijetí nejvýhodnější nabídky, tedy nabídky firmy LIKOL, spol. s r.o. (1. máje 1590, Dubňany) za cenu 514 000,-Kč včetně DPH (cena celkem za 5000 t). S touto firmou bude uzavřena smlouva o dílo.
- komisi pro otevírání a hodnocení nabídek na akci „REKONSTRUKCE VZDUCHOTECHNIKY KUCHYNĚ ZŠ a MŠ Bzenec“ ve složení: Ing. Marek Novoměstský, Mgr. Bc. Jiří Adamec, Ing. Jaromír Celner
- zpracování projektové dokumentace na akci „Tréninkové fotbalové hřiště s umělým povrchem – Bzenec“ firmou Alena Fridrichová (Jahodová 489, Zlín) za cenu 125.000,-Kč
- podání žádosti o změnu v užívání části objektu č.p. 500 v areálu Kasárna na centrum DDM
- rozšířený provoz Informačního centra v období letních prázdnin, ten bude zabezpečen brigádníkem
- uspořádání akce pro děti - letní kino v zámeckém areálu ve Bzenci dne 28. 6. 2019 za cenu (promítání + zapůjčení filmu + doprava) cca 25.000,- Kč bez DPH
- zakoupení mobilního skladu pro hasiče na uložení nářadí

## Z usnesení z 13. schůze Rady města Bzenec konané dne 19. 6. 2019

### Rada města:

#### • Bere na vědomí:

##### Informace starosty o:

- družebním setkání v městečku Egel, které se uskutečnilo ve dnech od 13. 6. – 16. 6. 2019
- dotazu Svazu měst a obcí ČR zda je zájem o dotace na výměnu veřejného osvětlení

##### Informace místostarosty

##### Ing. Marka Novoměstského o:

- výsledku dotačního programu MMR na podporu výkonů rozhodnutí stavebních úřadů (v celém JMK nebyla přidělena žádná dotace)
- závazném souhlasném stanovisku KHS JMK Brno pro vydání kolaudačního souhlasu – „Centrum volného času DDM Veselí n/M, Bzenec č.p. 500“



### Informace místostarosty

#### Ing. Ivana Černého o:

- nabídce směny pozemků mezi městem Bzenec a Povodím Moravy, s.p. (Dřevařská 11, Brno)

#### Informace tajemníka o:

- žádosti Ministerstva spravedlnosti ČR, odboru střetu zájmů a boje proti korupci o spolupráci ve věci podávání průběžného oznámení veřejnými funkcionáři do 30. 6. 2019.

- přehled firmy EKO-KOM, a.s. o množství odpadu, který město vytřídilo a předalo k využití v roce 2018, celkem 328,510 tun, částka 470 542,50 Kč

- informace firmy ELEKTROWIN a.s. (Michleská 300/60, Praha 4) o kontrole provedené na místě zpětného odběru, a to město Bzenec – SD, Tyršova 397, 696 81 Bzenec. V roce 2018 odevzdalo město celkem 14,8 tun EEZ, v porovnání s rokem 2017 jde o 20% pokles

- informaci firmy SCOLAREST – zařízení školního stravování spol. s r.o. (Olšovská 1428, Bzenec) o navýšení cen obědů k 01. 9. 2019 celkově u všech kategorií o 2,- Kč

- cenové nabídky na akci „Bzenec – úprava krytu chodníku ul. Těmická“:

- DAC Těmice s.r.o. (Těmice 241) za cenu 1.857 925,- Kč vč. DPH;

- Stavby Juras, s.r.o. (Kasárna 1556, Bzenec) za cenu 1.877 789,25 Kč vč. DPH;

- Inženýrské stavby Hodonín, s.r.o. (Martina Benky 12, Hodonín) za cenu 1.910 106,- Kč vč. DPH;

- SWIETELSKY stavební s.r.o. (Jahodová 60, Brno) za cenu 2.011 005,86 Kč vč. DPH.

#### • Schvaluje:

- uzavření Smlouvy o poskytnutí dotace z rozpočtu Jihomoravského kraje č. JMK 059535/19/OKH mezi Jihomoravským krajem a městem Bzenec na poskytnutí účelové investiční finanční podpory na „Rekonstrukci požární zbrojnice“ ve výši 800.000,-Kč

- uzavření Smlouvy o poskytnutí dotace z rozpočtu Jihomoravského kraje č. JMK 059708/19/OKH mezi Jihomoravským krajem a městem Bzenec na poskytnutí účelové neinvestiční finanční podpory na projekt „Obnova mariánského sloupu“ ve výši 39.000,- Kč

- uspořádání akce Den dětí dne 31. 5. 2020, a to společně s bzeneckými spolky. Organizací této akce bude pověřena kulturní komise.

- poskytnutí finančního daru Obchodní akademii, Vyšší odborné škole a Jazykové škole s právem státní jazykové

zkoušky Uherské Hradiště (Nádražní 22, Uherské Hradiště), a to ve výši 2.000,- Kč na vydání netradičního almanachu k připomínce 100. výročí této školy

## Z usnesení z 13. schůze Rady města Bzenec konané dne 19. 6. 2019 Rada města:

### • Bere na vědomí:

#### Informace starosty o:

- pozvánce na workshop pod záštitou JmK dne 27. 8. 2019 „Rozvoj Jihomoravského kraje a BIM pro regionální investory“

- řešení instalace 2 ks stožárů s firmou Eltodo osvětlení Praha pro umístění měřičů rychlosti u ZŠ Bzenec (od Kasáren do ul. J. Baráka)

- možnosti zpracovat strategický plán rozvoje sportu města Bzenec (nutnost při získávání dotací)

#### Informace místostarosty

##### Ing. Marka Novoměstského o:

- vizualizaci rekonstrukce KD Bzenec (návrh úprav okolních ploch a fasády)

#### Informace tajemníka o:

- cenových nabídkách na „Dodávku a instalaci serveru pro MěÚ Bzenec“:

- UNICO COMPUTERS Antonín Pavlátka (Svatoplukova 654, Veselí nad Moravou) ve výši 609.502,- Kč vč. DPH;

- MB systems Marek Bezucha (Mlýnská 1404, Vracov) ve výši 603.627,- Kč vč. DPH;

- ELCOMT systém s r.o. (Zámecká 1567, Bzenec) ve výši 580.674,- Kč vč. DPH.

### • Schvaluje:

- podání přihlášky k certifikaci Informačního centra města Bzenec dle Jednotné klasifikace turistických informačních center ČR (roční certifikační poplatek je ve výši 2.500,- Kč) u Asociace turistických informačních center a agentury Czech Tourism

- pořízení 1.000 ks cyklomapy – Bzenec a okolí. Zpracování provede firma SHOCart, spol. s r. o. (Zádveřice 48) za cenu 33.100,- Kč bez DPH

- uspořádání ohňostroje u kaple sv. Floriána a Šebestiána dne 31. 12. 2019

- podání žádosti o zápis změn v údajích vedených v rejstříku škol a školských zařízení pro mateřskou školu a školní jídelnu-výdejnu, jejichž činnost vykonává příspěvková organizace Základní škola a mateřská škola Bzenec, příspěvková

organizace, Olšovská 1428, Bzenec, IČ:49939840, které se týkají:

- výmazu místa výkonu činnosti školní jídelny – výdejny na adrese B. Němcové 85, 696 81 Bzenec;

- zápisu místa výkonu činnosti školní jídelny-výdejny na adrese Kasárna 500, 696 81 Bzenec;

- výmazu místa výkonu činnosti mateřské školy na adrese B. Němcové 85, 696 81 Bzenec;

- zápisu nového místa výkonu činnosti mateřské školy na adrese Kasárna 500, 696 81 Bzenec.

- žádost podat v mimořádném termínu s účinností od 1. 9. 2019. Uvedenou změnou dojde ke sjednocení kapacity jídelny-výdejny zapsané v rejstříku škol a školských zařízení dosud pro 25 stravovaných na 26 stravovaných (zvýšení o 1 strávánka oproti stávajícímu stavu), aby vše bylo v souladu s kapacitou 26 dětí na pracovišti mateřské školy na adrese: Kasárna 500, 696 81 Bzenec.

- žádost o dotaci z OPŽP na akci „Rekonstrukce vzduchotechniky kuchyně“ v ZŠ Bzenec, kterým bude ZŠ a MŠ Bzenec

- výsledky výběru dodavatele na akci „Bzenec – rekonstrukce MK ul. Klostermanova“ a rozhodla o přijetí nejvýhodnější nabídky, tedy nabídky firmy STRABAG a. s. (Na Bělidle 198/21, Praha 5) za cenu 1 649.002,- Kč vč. DPH. S touto firmou bude uzavřena smlouva o dílo.

- výsledky výběru dodavatele na akci „Rekonstrukce požární zbrojnice“ a rozhodla o přijetí nejvýhodnější nabídky, tedy nabídky firmy Stavební společnost Kněždub, spol. s r.o. (Jiřího z Poděbrad 996, Strážnice) za cenu 1 330.453,- Kč vč. DPH. S touto firmou bude uzavřena smlouva o dílo

- výpůjčka nebytových prostor DK Bzenec pro SRPŠ Bzenec (Olšovská 1428, Bzenec) za účelem uspořádání „Vánoční výstavy ručních prací a řemesel s dílničkami pro děti“ dne 24. 11. 2019 od 13.00 hodin

- pronájem nebytových prostor DK Bzenec dne 20. 12. 2019 pro agenturu Pavel Tichopádek za účelem uspořádání koncertu skupiny Čechomor. Nájemné je stanoveno ve výši 5.000,- Kč.



## Z usnesení z 15. schůze Rady města Bzenec

konané dne 15. 8. 2019

### Rada města:

#### • Bere na vědomí:

##### Informace starosty o:

- manuálu Ministerstva vnitra ČR k uzavírání smluv s využitím telekomunikačních prostředků
- návštěvě města Kuřim za účelem prohlídky nově vystavěné sportovní haly,
- jednání s velitelem PČR obv. odd. Strážnice o zajištění bezpečnosti při letošním ročníku bzenecké pouti (posílení a rozmístění hlídek po městě),

#### • Schvaluje:

- směrnici města Bzenec č. 3/2019 k ochraně osobních údajů v kamerovém systému
- výrobu cca 200 ks odznaků města Bzenec u spol. Umělecká dílna STAMP s.r.o. (Opavská 236/9, Rýmařov) za cenu: odznak ve výši 17,36 Kč/ks bez DPH, raznice ve výši 3.000,- Kč bez DPH
- pořízení 25 ks pivních setů pro potřeby města Bzenec
- doplnění ceníku města Bzenec o prodej turistických vizitek města Bzenec v TIC města za cenu 15,- Kč/ks vč. DPH s platností od 5. 8. 2019
- navýšení pojistných částek ve stávající rámcové pojistné smlouvě u ČPP (základní a havarijní pojištění vozidel města) s účinností od 6. 8. 2019 dle předložené kalkulace. Jedná se o navýšení cca ve výši 10.618,- Kč/rok
- výsledky výběru dodavatele na akci „Bzenec – schody do vlnice – chodník a vodovod“ a rozhodla o přijetí nejvýhodnější nabídky, tedy nabídky firmy SYTYS.cz s.r.o. (Klapkova 432/57, Praha - Kobylisy) za cenu 663.201,- Kč vč. DPH. S touto firmou bude uzavřena smlouva o dílo
- výsledky výběru dodavatele na akci „Rekonstrukce nádvoří radnice“ a rozhodla o přijetí nejvýhodnější nabídky, tedy nabídky firmy FAINSTAV s.r.o. (Nivky 977, Ostrožská Nová Ves) za cenu 6 578.537,- Kč vč. DPH. S touto firmou bude uzavřena smlouva o dílo
- uzavření Smlouvy o dílo mezi městem Bzenec a Vysokým učením technickým v Brně (Antonínská 548/1, Brno) o stanovení tržní hodnoty nemovitých věcí, které jsou součástí areálu Bzenecký zámek
- provedení nabídkového řízení na prodej stavebního místa pro výstavbu bytového domu (500 m<sup>2</sup>, vzniklého z částí pozemků parc. č. 939/22, 939/24

a 939/26) v ul. Zahradní prostřednictvím realitní společnosti Reality GAIA, s.r.o. Kyjov (Jungmannova 24/32, Kyjov)

- podání žádosti o bezúplatný převod pozemků (parc. č.: 4648/10, 4648/11 a 4648/14 v k. ú. Bzenec) dotčených stavbou cyklostezky u Jihomoravského kraje prostřednictvím jeho příspěvkové organizace Správy a údržby silnic v souladu s uzavřenou Smlouvou o právu provést stavbu na cizím pozemku
- uzavření Smlouvy o služebnosti stezky a cesty bezúplatně ve prospěch města Bzenec k pozemkům dotčeným stavbou cyklostezky ve vlastnictví ČR s právem hospodařit s majetkem státu pro Lesy České republiky, s.p., (Přemyslova 1106/19, Nový Hradec Králové). Jedná se o pozemky parc. č.: 4694/17, 5393/8, 5394/3, 5391/15 vše v k. ú. Bzenec
- uzavření Veřejnoprávní smlouvy o poskytnutí dotace z rozpočtu města Bzenec č. 42S/2019 mezi městem Bzenec a Náboženskou obcí ČČSH (Rumunská 6, Bzenec), a to ve výši 40.000,- Kč na účely uvedené v žádosti č. j.: 18/06728/MIST ze dne 13. 11. 2018
- zpracování studie od spol. Projekce DS s.r.o. (Na výhoně 3223, Hodonín) na stavební akci „Bzenec – parkoviště u MŠ“ v Kasárnách za cenu ve výši 22.990,- Kč vč. DPH. Jedná se o dopravní řešení okolí nové MŠ v areálu Kasárna

#### • Postupuje do zastupitelstva:

- záměr spol. Lidl Česká republika v.o.s. (Nárožní 1359/11, Praha) k výstavbě prodejny LIDL ve Bzenci

#### • Souhlasí:

- s objízdou trasou z důvodu rekonstrukce železničního přejezdu na sil. III/4951 v Moravském Písku. Žadatelem je spol. TRASIG s r. o. (Jízdárenská 590/2a, Vyškov)

## Z usnesení 5. zasedání Zastupitelstva města Bzenec konaného dne 26.06.2019

### Zastupitelstvo města:

#### • Bere na vědomí:

- kontrolu plnění usnesení zastupitelstva č. 4
- zprávu o činnosti rady za uplynulé období

##### informace starosty o:

- zápise z jednání fin. výboru
- převedení volných fin. prostředků měs-

ta na spořicí účet u Sberbank;

- umístění kamer, která monitorují vybrané prostory města a režimu provozování.
- prezentaci/představení některých parcel v centru města pro možnou novostavbu mateřské školy (náhrada za MŠ u pošty) – provedl Bc. E. Ebringer

#### • Schvaluje:

- rozpočtové opatření č. 4/2019 realizované radou města
- rozpočtové opatření č. 5/2019
- závěrečný účet města Bzenec za rok 2018 – souhlas s celoročním hospodařením – bez výhrad
- účetní závěrku včetně výsledku hospodaření za účetní období roku 2018 sestavenou ke dni 31. 12. 2018
- dodatek č. 3 ke zřizovací listině Základní školy a mateřské školy Bzenec, příspěvkové organizace
- odpis nerealizované investice – projektová dokumentace na úpravy prostor na Centrum volného času v budově č.p. 500 v ceně 28.700,- Kč.
- poskytnutí finančního příspěvku ve výši 5 tis. Kč do veřejné sbírky (čj.: JMK/77707/2019) pořádané Městem Kyjov za účelem pomoci rodině tragicky zesnulého místostarosty obce Dražůvky p. Rudolfa Štose
- odkoupení pozemku parcel. č. 488/47 (ostatní komunikace o vým. 50 m<sup>2</sup>) v k. ú. Bzenec za cenu 100,- Kč/m<sup>2</sup> + úhradu nákladů spojených s převodem
- aby ZŠ a MŠ Bzenec, příspěvková organizace města odkoupila movitý majetek od MŠ Brouček (dle příloženého seznamu ke smlouvě) za smluvní cenu 300 tis. Kč. K uhrazení kupní ceny využije škola prostředky rezervního fondu organizace

#### • Uděluje:

- cenu města Bzenec sl. Tereze Sečkařové za vzornou reprezentaci našeho města v oblasti sportu – získala titul juniorská vicemistryně Evropy ve sportovním aerobiku, na závodech v Krakově. Součástí ceny je plaketa, stříbrná pamětní mince města, pamětní listina a finanční odměna 5 tis. Kč



## Informace pro občany

### ● Vážení spoluobčané,

v našem městě stále přetrvává problém s odkládáním tříděného odpadu mimo sběrné nádoby. Jedná se zejména o plasty a papíry v pytlích, krabicích a nádobách, ale i další druhy odpadu, které do sběrných nádob nepatří. Na tuto problematiku bylo již upozorněno článkem v Bzeneckém zpravodaji č. 1/2019, kde je rovněž zveřejněna tabulka „Jak správně třídit odpady“. Bohužel se situace nijak nezměnila a neustále se potýkáme se stejným problémem. Důvodem může být jak přeplnění kontejnerů, tak velké rozměry odkládaného odpadu a nemožnost vměstnat tento odpad do sběrných nádob.

Tříděný odpad umístěný mimo sběrné nádoby u sběrných hnízd nepůsobí příliš esteticky, zároveň uklízení těchto odpadů není zrovna příjemnou záležitostí a značně zaměstnává pracovníky technických služeb. Ukládání odpadů mimo sběrné nádoby je v rozporu s vyhláškou města. Účastníci systému, tedy občané - fyzické osoby, jsou povinni odkládat všechny roztříděné složky odpadu na místa k tomu určená. Na místech bez obsluhy (sběrná hnízda) jsou povinni odkládat odpad do sběrných nádob, jimiž jsou tato místa vybavena. Na místech s obsluhou (sběrný dvůr) jsou povinni se řídit jejími pokyny.

Velmi si vážíme, že naši občané třídí odpad, ale tímto Vás žádáme o ukládání tříděného odpadu pouze do sběrných nádob. Pokud jsou tyto nádoby plné, je možno využít volnější kapacity nádob v jiných sběrných hnízdech nebo sběrný dvůr. Tím, že občan odloží odpad mimo vyhrazená místa, dopouští se přestupku dle § 69, odst. 2 zákona č. 185/2001 Sb., o odpadech, za který lze uložit pokutu až do výše 50 000 Kč.

V rámci podpory třídění, sběru a svozu jednotlivých složek komunálních odpadů se město Bzenec rozhodlo zprostředkovat rozšíření sběrných hnízd. Udržovat a rozšiřovat stávající síť sběrných nádob je jedním z cílů stanovených v Plánu odpadového hospodářství města Bzenec. Nově můžete tříděný odpad ukládat do sběrných hnízd v ulici Veselská a Nový Svět. V ulici Zahradní byly ke stávající nádobě na papír přidány nádoby na plasty, sklo barevné a bílé. Dále bylo posíleno sběrné hnízdo v ul. Těmická o nádobu na papír.

### V rámci města Bzenec tak máte možnost využívat následující sběrná hnízda tříděného odpadu:

	Stanoviště sběrných hnízd	Plasty/ks	Papír/ ks	Sklo barevné/ks	Sklo bílé/ ks	Elektro/ ks	Textil/ ks
1.	ul. Na Falaříkách (hřiště)	1	1	1	1	1	1
2.	ul. Těmická	1	2	1	1		
3.	ul. Nad Sklepy	1	1	1	1		
4.	ul. Tyršova (u sběrného dvora)	1	1	1	1		1
5.	ul. Bzinská	1	1	1	1		
6.	náměstí Svobody (COOP)	2	1	1	1	1	
7.	Horní náměstí (u DPS)	1	1	1	1		
8.	ul. J. Baráka (křižovatka)	1	1	1	1		
9.	ul. Olšovská (mateřská škola)	1	1	1	1		
10.	ul. Kasárna (autopark SMB)	1	1	1	1		
11.	ul. Kasárna (za byt. domy)	1	1	1	1		1
12.	ul. J. Wolkra (COOP)	1	1	1	1	1	1
13.	ul. Písecká	1	1	1	1		
14.	Bzenec Kolonie (byt. domy)	1	1	1	1		
15.	Bzenec Přívoz (byt. domy)	1	1	1	1		
16.	ul. Podhájí	1	1	1	1	1	1
17.	ul. Zahradní	1	1	1	1		
18.	ul. Nový svět	1	1	1	1		
19.	ul. Veselská	1	1	1	1		
	Celkem	20	20	19	19	4	5





## Konec školního roku v MŠ I.

Konec školního roku je spojen nejen s radostným očekáváním blížících se prázdnin, ale i se spoustou výletů a akcí, které k tomu patří.

V letošním školním roce naše cesta na výlet vedla do hodonínského přístavu. Po rychlé svačince jsme nasedli na loď a vydali se na Pirátskou plavbu po řece Moravě. Pozorovali jsme okolí, ale bylo třeba zvládnout úkoly a získat poklad. Vše se dětem podařilo splnit a získaly poklad, ve kterém byly zlaté dukáty a sladkosti. Nejcennější odměnou jim však byl diplom za statečnost podepsaný pirátem. Celé dopoledne uteklo jako voda a už jsme zamávali všem v přístavu. Když se objevila cedule Bzenec, úna-va nás všechny opustila. Výlet se vyda-

řil, sluníčko svítilo a vrátili jsme se plni zážitků z netradiční cesty s pirátem za pokladem.

Jedno červnové odpoledne jsme se sešli ve školce s rodiči a sourozenci dětí na zahradní slavnosti, kterou jsme oslavili Svátek otců. Děti vyrobily tatínkům přáníčka, přednesly básničku a zazpívaly písničku. Po opečeném chutném buřtíku si tatínkové s dětmi zasoutěžili, vyřadili se v různých hrách, děti se povozily na poníkovi a zatančily si při hudbě. Celá akce se setkala s příznivou odezvou.

Zcela nové bylo pro předškoláky spaní ve školce i přes noc. Nejdříve proběhla stopovačka „Cesta za dinosaury“, která vedla ke kapli sv. Floriána a sv. Šebestiána. Uživaly si stopovačku, soutěže, hry

s kamarády. Školka byla jen naše. Děti si vyzkoušely odloučení od rodičů, statečnost a odvahu. Spalo se nám dobře a nikdo neplakal. Touto cestou děkujeme všem maminkám za připravené jídlo.

Na úplný konec školního roku si žáci devátých tříd připravili s Mgr. I. Zálešákovou pro děti zábavné pasování. Protože děti zadané úkoly bravurně zvládly, byly Mgr. Bc. J. Adamcem pasovány na školáky. Odnely si nejen pěkné zážitky, ale i upomínkovou knihu a předměty zhotovené školními dětmi.

V letošním školním roce jsme zařadili dvě nové akce, které se setkaly s pozitivním ohlasem a budeme je jistě opakovat.

**Zita Koutná MŠ I.**







## MŠ II. - Kolonie

V MŠ II. Bzenec-Kolonie děti objevily jednoho krásného dopoledne na ořechemovém kmenu martináče hruškové (rozpětí křídel 12 cm). Motýlům se asi u nás líbilo a ještě odpoledne je všechny děti radostně ukazovaly svým rodičům.

Naše mateřská škola má výhodu, že sídlí v blízkosti lesa a volnou přírodu máme „za humny“. Děti tak mají možnost ji poznávat a my je vedeme k pochopení, že lidé jsou její součástí. Naše planeta je společný domov všech a všeho, co na ní žije, a proto se k ní, jako k domovu, máme chovat, aby se nám v něm všem hezky žilo.

Děti vždy s nadšením chodí na vycházky do lesa. Koncem školního roku jsme si v něm hezky zahráli hru na hledání pokladu. U každé šipky k němu směřující děti plnily různé úkoly související se znalostí přírody. Děti vše zvládly a šipky je přivedly až k místu, kde byl poklad uschován. To bylo radosti!

**Učitelky MŠ II. - Jana Žáková, Iveta Bednaříková**



## Cesta za pohádkou do knihovny

Na počátku byla myšlenka najít u malých dětí cestičku zpět ke knížce, leporelu, encyklopedii či časopisu. Pomohl nám projekt „Celé Česko čte dětem“, kdy k nám přišli číst žáci ze základní školy příběhy a pohádky pro děti. Následovalo čtení před spaním od babiček a dědečka. Cesta do knihovny byla otevřená. Milá a vždy ochotná paní knihovnice vítala děti s novou knížkou nebo zajímavou pohádkou. Na Vánoce jsme paní knihovnici pozvali k nám do MŠ. Děti ji ukázaly knížky, které mají v MŠ, společně si přečetli nejednu pohádku, zazpívali písničku a vykreslili

obrázek. Děti postupně začaly společně s rodiči navštěvovat místní knihovnu a čtení se stalo určitým zvykem. Předčítání je neokázalý projev lásky. Vytváří se pevné pouto mezi rodičem a dítětem. Pravidelné čtení učí děti hodnotám, rozvíjí jazyk, trénuje paměť a učí samostatnému myšlení. Chtěli bychom poděkovat paní knihovnici Jitce Navrátilové za krásnou spolupráci, trpělivost, vlídná slova a těšíme se na další spolupráci.

**Radka Holková, Ivona Tomašíková – MŠ III.**







## Návštěva hasičské zbrojnice ve Bzenci MŠ III.

Po celý školní rok čte dětem hasičské příběhy babička Evička Kuchařová. Dětem se příběhy moc líbí a vždy pozorně poslouchají. Za odměnu jsme se vypravili do hasičské zbrojnice ve Bzenci. Děti se nemohly dočkat. Už na nás čekal hasič pan Igor Otépk a hasička paní Klára Otépková. Oba jim s velkou trpělivostí a nadšením ukazovali hasičské auto, které je potřeba při zásahu. Vyzkoušely si také helmy, poslechly si, jak houká hasičské auto a nadšení nebralo konce ani při ukázce práce s hasičským přístrojem. Hasiči slaví svátek 4.5. – přejeme jim co nejméně zásahů a chceme poděkovat za možnost seznámit se s prací dobrovolných hasičů, která je velmi důležitá a potřebná.

*Ivona Tomašítková, Radka Holková MŠ III.*



## Canisterapie v MŠ III.

V červnu nás v naší mateřské škole navštívila Tessie (labradorský retriever) společně se svojí průvodkyní Michaelou. Od roku 1995 se paní Michaela aktivně věnuje výcviku psů. První její pes byla fena ASS, která jako lovecký pes složila několik loveckých zkoušek. V roce 2000 si pořídila dalšího pejska plemene LR /labrador retriever/ a kromě loveckého výcviku začala i se speciálním výcvikem na canisterapii, výcvik asistenčních a vodících psů. Založila chovnou stanici a odchovála několik

vrhů štěňátek labradorů s PP. Nyní se věnuje i záchrannému výcviku psů. Děti měly možnost poznat práci právě s takovými labradory, sledovaly, jak umí poslouchat a dokonce najít svůj pamlsk. Na závěr po ně měla Tessie překvapení a každému obtiskla svoje tlapky na tričko. Děti budou mít krásnou památku na zvířecího kamaráda.

*Radka Holková, Ivona Tomašítková – MŠ III.*







## Děti mají svátek

Děti měly svátek a společně ho oslavily s kejklířem Vlastou, který jim předvedl žonglování, jízdu na artistickém kole, akrobaci a kouzla s míčky. Dětem se představení moc líbilo. Samy si mohly vyzkoušet obratnost a postřeh. Na závěr každý z nich dostal dáreček na památku. A nebyla by to oslava, kdybychom nezašli na zmrzlinu do místní cukrárny. Bylo tomu tak i letos.

*Radka Holková, Ivona Tomašítková MŠ III.*

## Milá návštěva v MŠ III.

Dobrý den, milé kolegyně, doufám, že Vás tak mohu nazývat. Chtěla bych Vám poděkovat za dnešní milé dopoledne a za to, že jste mi umožnily podívat se do mé bývalé mateřské školy (velmi to pro mne znamenalo) a taky se zúčastnit vaší

školičkové slavnosti. Ve školce je cítit krásná atmosféra a na dětech je vidět, s jakou péčí se jim věnujete.

Jsem moc ráda, že jsem poznala báječné ženské a skvělé pedagožky. Držím Vám všem palce, abyste si na nové pro-

středí zvykly a jak jsem se na Vás dívala, určitě zase vytvoříte dětem takové krásné prostředí, jako ve staré školičce. Ještě jednou moc děkuji.

*Jarmila Skachová, pedagoog.v.v.*

## MŠ III. v novém kabátku

Od školního roku 2019/2020 bude MŠ III. mít úplně nový kabátek, a to na adrese Kasárna 500, Bzenec.

Tato třída bude mít název PASTELKA. Nové prostory se mohou pochlubit velkou plochou, která je rozdělena na část pro stolování, tvoření, hraní a část odpočinkovou. Při vytváření jednotlivých koutů byl brán ohled jak na chlapce a děvčata, tak i na to, že jde o věkově smíšené

oddělení. S novým školním rokem bude v naší MŠ s nejmenšími dětmi pomáhat i chůva. K MŠ náleží krásná zahrada, která má dostatek herních prvků pro děti. V blízkosti MŠ se nachází hřiště, které budeme využívat nejen k jízdě na odrážedlech a kolech, ale také k míčovým a pohybovým hrám. Nedaleká základní škola dětem poskytne možnost cvičení v tělocvičně. Věříme, že se dětem v MŠ bude

líbit, najdou zde nové kamarády, prožijeme společně krásné chvíle a chvíličky. Děkujeme tímto všem, kteří se podíleli na organizaci při stěhování, vybavení a realizaci nových prostor.

*Radka Holková a Ivona Tomašítková, MŠ III. Pastelka, Kasárna 500, Bzenec*







## Prázdniny ve škole

Že období prázdnin ve škole a školkách je obdobím klidu, se může jen zdát. Sotva opustí školní budovy děti, žáci a učitelé, nastupují různí řemeslníci a malíři. Velkou akcí bylo přestěhování MŠ III. z ulice Boženy Němcové do areálu Kasáren. Na děti, jejich rodiče a učitelky čekají nové, krásné, velké prostory s moderním vybavením, které, věřím, vynahradí poněkud delší vzdálenost z centra našeho města. Během měsíce září dojde ještě k přesunu herních prvků a stěhování bude dokončeno. V MŠ I na ulici Olšovská byla již v červnu dovybavena školní zahrada o čtyři herní

prvky – houpačky. V srpnu byla modernizována školní kuchyně, zabezpečovací zařízení a provedeny opravy malby a nátery dveří. V budově základní školy jsme pro budoucí prvňáčky připravili třídy s odhlučněným stropem, novým osvětlením a nábytkem. S odhlučněním tříd a výměnou osvětlení bychom chtěli pokračovat postupně i v následujících letech v ostatních třídách. Byly provedeny opravy sádkokartonů a maleb všech prostor školy. Pro bezpečnost dětí byla provedena statická sanace spojovacího krčku. A v jarních měsících by měl být celý kr-

ček nově zateplen. Nové herní prvky byly pořízeny i pro žáky navštěvující školní družinu.

Stavebně byly připraveny prostory pro rekonstrukci vzduchotechniky školní kuchyně a jídelny.

Z bezpečnostních důvodů připravujeme uzavření areálu školy ve večerních hodinách a v době mimo provoz.

Chci poděkovat všem zaměstnancům i firmám, které se na uvedených pracích podílely a zlepšily tak zase o něco podmínky ke vzdělávání.

**Mgr. Bc. Jiří Adamec**

## Už víme, jak se „dělá“ čaj

Dne 11. června jsme my, žáci 1.A a 1.B, konečně podnikli dlouho očekávaný školní výlet. I když nás autobus odvezl sotva „za humna“, zážitky byly světové. Nejdříve jsme zavítali do Čejkovic, kde sídlí firma Sonnentor. Už po cestě na místo jsme byli obklopeni nádhernou vůní bylinek. Po velmi milém přivítání a ochutnávce ovocného čaje jsme spolu se třemi rarášky, kteří jsou patrony tohoto zážitkového programu, mohli nahlédnout pod pokličku procesu výroby

čaje. Procházeli jsme jednotlivé haly, od skladu obrovských pytlů s bylinami až po kompletní naplnění a zabalení čajové krabičky tak, jak ji známe z obchodu. A celou cestu jsme mohli nasávat neuvěřitelné a všudypřítomné aroma. Taky jsme si mohli namíchat každý svůj vlastní čaj. Po svačince na voňavé a krásné bylinkové zahradě jsme se vydali směrem k Miloticím. Na zámku Milotice jsme se zase mohli na chvíli stát malými šlechtici a šlechticnami a procházet se

za doprovodu paní hraběnky po zámeckých komnatách v „dobových“ kostýmech. Malé „princezny“ si pak s paní hraběnkou zatančily v tanečním sále a „rytíři“ vyzkoušeli boj na kordy. Všem nám to moc slušelo. Vůni bylinek budeme mít v nosíku ještě dlouho a pohádkový zážitek ze zámku nám připomenou fotografie. Výlet se vydařil na jedničku s hvězdičkou.

**Žáci 1.A a 1.B a Mgr. K. Těthalová**

## Sportovní odpoledne

Konečně přestalo období dešťů, byl tu závěr školního roku a my se mohli se školní družinou vypravit na hřiště, kde nás čekalo 14 stanovišť s netradičními disciplínami. Za pomoci žáků 8. tříd pro nás paní vychovatelky připravily sportovní odpoledne, které se nám moc líbilo.

**Mgr. Ludmila Sotolářová, vedoucí ŠD**





## Jak bydlí děti v Česku

Závěr našeho dlouhodobého projektu patřil českým dětem, proto prezentace připravovaly samy. Celý týden kreslily obrázky na téma: „Jak bydlím já“. Během našeho odpoledne jsme se dozvěděli, jak vypadají jejich domy a jak tráví volný čas. Pomocí počítače jsme si domy hledali a prohlíželi.

Děti byly moc šikovné a jejich vystoupení skvělá.

**Mgr. Ludmila Sotolářová, vedoucí ŠD**



## Babičky čtou dětem

My, žáci 1.B třídy, jsme zažili moc milé zpestření konce školního roku. Přestože nám v průběhu roku paní učitelka přečetla tři knihy a sami už jsme čtenáři, uvítali a ocenili jsme i četbu někoho „zvenčí“. Postupně naši třídu navštívilo šest „našich“ prarodičů – babiček. Každá si pro nás nachystala knihu jejímu srdci blízkou a z ní nám předčítala. Takže jsme navštívili Bullerbyn, s hajným Robátkem zachránili jelena Větrníka, byli jsme u toho, když se z Ošklivého káčátka vyklubala krásná labuť a spolu s Honzíkem jsme se báli sádrového vlka. Seznámili jsme se s legračními Krysáky a poznali princeznu Klárku, která hledala štěstí pro svého tatínka krále. Taky bylo velmi zajímavé povídání, které vždy čtení předcházelo. Babičky se vrátily do svého dětství a zavzpomínaly, kterou knihu si četly nejraději. Vyhrály pohádky Boženy Němcové. Tímto všem zúčastněným babičkám děkujeme za ochotu a příjemně strávené chvíle s knihou.

**Žáci 1.B a Mgr. K. Těthalová**



## Pojď mezi nás



LOUTKOVÝ SOUBOR SOKOLA BZENEC „KAŠPÁREK“  
SHÁNÍ NOVÉ ČLENY DO LOUTKOHHERECKÉHO ODDÍLU.

**POKUD MÁŠ RÁD LOUTKY, DIVADLO A JSI OCHOTEN  
NĚCO UDĚLAT PRO DĚTI, TAK PŘIJĎ MEZI NÁS.**

ZKOUŠKY MÁME V PÁTEK OD 19:00 HODIN V DIVADÉLKU NA ZÁMKU.  
BLIŽŠÍ INFORMACE ZÍSKÁŠ NA e-mailu: [spravni@bzenec.cz](mailto:spravni@bzenec.cz)







## Jaké bylo léto na domečku?

Vítám Vás v našem domečkovském okénku po dalších letních prázdninách. Na otázku, jaké bylo léto na domečku, se nabízí spousta odpovědí. Ale ta nejdůležitější je, že všechny plánované a připravované akce, jak pobytové, tak příměstské tábory, proběhly v perfektní atmosféře. Až na malé technické záležitosti, s nimiž se vždy počítá. S dětmi jsme absolvovali nezapomenutelné zážitky a aktivity.

První etapa léta se týkala rodinných zážitkových pobytů. Začali jsme už v červnu akcí již tradiční. A toobytem v chorvatském Rabacu. „Snad jsou nám hvězdy nakloněny“, protože i letos nám přálo počasí. Žádná extrémní vedra, přšelo jen jednou. I letos se nám opět sešla bezvadná parta účastníků zájezdu. Nejen na aktivity s dětmi, ale i na večerní sedánky dospělých, budeme rádi a dlouho vzpomínat.

Další pobytovou akci, která proběhla na úplném konci školního roku, byl pobyt pro maminky s dětmi, tento se vždy odehrává na naší chatě Radost ve Vřesovicích. Reakce maminek říkají, že připravovat další pobyty v přírodě bude nezbytné. Chata Radost má omezenou kapacitu, a proto se tam letos bohužel všechny zájemkyně nevešly. Uprostřed krásné přírody děti s maminkami prožily čtyři dny plné pohybových i odpočinkových aktivit.

No a máme tady prázdniny. Příměstské tábory se nám letos rozrostly, myslím co do počtu dětí, které se jich účastnily. Původní tábor byl hned začátkem července a jak název napovídá, putovali jsme každý den do jiné lokality. Za historií jsme si vyjeli na Modrou do skanzenu. Na farmu v Dubňanech nás vedla touha za jízdou v retro traktoru a na koních, děti dokonce vyvedly na pastvu lamu. Ve Vřesovicích jsme odhalili skrýš s pokladem na Klimentku. Ten další, s názvem Všeználek, proběhl na začátku druhé poloviny prázdnin. Tady se každý den nesl v jiném duchu. Jeden den se soutěžilo v týmech. Druhý den děti pozorovaly okolí z hřbetu jezdeckých koní u paní Svrčinové a nejen to, děti samy koně sedlaly, vyvedly a po jízdách odstrojily a vypucovaly.

Také se mohly po exkurzi stájit zeptat na vše, co je zajímavé. Prostě krásný zážitek umocnilo velmi příjemné přijetí a vstřícnost majitelky i ochotných pomocnic. Bowling naplnil čas třetího dne tábora. K tomu ani není moc co popisovat, dobrá zábava s porcí zdravého pohybu děti doslova nadchla a většinu

z nich poprvé. To je vždy fajn, když děti zažijí na táborech něco nového a dávají na sobě znát spokojenost. Ve čtvrtek nás hostil zámecký park ve Veselí, sice původně to mělo být koupaliště, ale počasí není na klíč. Po procházce svačina pod stromem, tvoření z přírodnin a tak jako každý den i dobrá zmrzlina zvedla všem náladu. Po druhé svačině a před návratem si celá skupina užila moderního dětského hřiště ve Veselí nad Moravou. Na pátek už zbylo jenom tvoření originálních triček a rozdávání zasloužených odměn. Bylo to náročné, ale už teď mám nápady na příští prázdniny. Fotografie z našich akcí najdete na fb. Dům dětí a mládeže Veselí nad Moravou-Bzenec.

**Ještě bych ráda uvedla nabídku kroužků na školní rok 2019/2020:**

**Do těch je možné děti nahlašovat od 28.8.2019 na níže uvedených kontaktech: Tel.: 739 205 338 nebo na e-mailu: [benec.ddmveseli@seznam.cz](mailto:benec.ddmveseli@seznam.cz)**

- Pohybový kroužek od 6 let
- Tvoření od 6 let
- Kreativní kroužek od 9 let
- Vaření od 7 let
- Cukrářský kroužek od 7 let
- Minikroužek od 4 let
- Tancohrátky od 4 let
- Zdravé cvičení pro nápravu držení těla apod.
- Hra na flétnu od 6 let
- Hra na kytaru od 8 let
- Latinsko-americké tance pro děti od 6 let
- Jóga pro děti
- Kruhový trénink pro dospělé a děti od 12 let
- Logohrátky od 7 let
- Dílna pro kluky od 10 do 15 let
- Volejbalová příprava od 7 let
- Školička pro maminky s dětmi od 10 měsíců
- Batole centrum pro maminky s dětmi od 2 měsíců

**Blanka Vaníčková**  
**zástupkyně ředitelky DDM Veselí nad Moravou**







## Celostátní přebor České obce sokolské v Zálesáckém závodě zdatnosti

Zálesácký závod zdatnosti (ZZZ) je soutěž družstev zahrnující běh v přírodním prostředí a dále odborně-technickou zdatnost v přírodě, poznávací činnosti a teoretické vědomosti. Závod se koná na cca 4 - 8 km dlouhém terénním okruhu, kde tříčlenné hlídky v kategoriích žactvo, dorost a dospělí plní různé úkoly. Běží se na čas, ke kterému se připočítávají trestné minuty za nesprávné provedení úkolů či chybné odpovědi.

Po více než 10 letech se těchto závodů mohly zúčastnit i děti z našeho oddílu pobytu v přírodě a pokusit se navázat na úspěchy našich bývalých členů, kteří pod vedením Marcely Zábelkové a Míši Šimečkové několikrát stáli na stupních vítězů.

V dubnu proběhlo ve Bzenci župní kolo ZZZ, kterého se zúčastnilo 16 hlídek. Díky tomu jsme mohli na konci května vyslat do Proseče pod Ještědem na jubilejní 20. ZZZ za naši Sokolskou župu Slováckou hned tři hlídky, které se pravidelně připravovaly a na závodech u nás prokázaly nejlepší teoretické a praktické dovednosti.

Vzhledem k velkému množství „studijních“ materiálů, spoustě zálesáckých znalostí a dovedností, které je třeba v závodě prokázat, a i náročnému kopcovitému terénu, jsme si nekladli žádné velké cíle a pojali závody spíše jako získání nových poznatků a jeli hlavně nasbírat zkušenosti, abychom věděli, na co se v příštích letech zaměřit. V tomto závodě většinou platí, že vyhrávají ostřílené hlídky, které závodí již po několikáté a na závody se dlouhodobě připravují.

Proto jsme byli nadšení, když se naše nejstarší hlídka umístila na vynikajícím 4. místě s nepatrnou ztrátou na třetí místo. A výborně si vedly i ostatní dvě hlídky, které se umístily na

21. a 27. místě z celkového počtu 35 hlídek. Vzhledem k tomu, že v žákovské kategorii patřily k těm nejmladším a závodily proti i o dva roky starším a často čistě chlapeckým hlídkám, vedly si také velmi dobře. Závod jsme si samozřejmě vyzkoušeli i my dospěláci, ten byl na rozdíl od dětských závodů pojat velmi zvesela a volně. Zúčastnilo se ho 21 dvoučlenných hlídek.

Celý závod byl výborně zorganizovaný a umístěný do hezkého prostředí prosečské sokolovny a starého pískovcového lomu. Děti si snad odvezly kromě nových zkušeností ze závodu i spoustu zážitků a my vedoucí jsme se zase setkali a popovídali si s cvičiteli, se kterými se setkáváme na různých seminářích a akcích Sokola. Hlavně jsme načerpali nové podněty a víme, na co děti připravovat na další závody ZZZ, abychom se třeba příště posunuli o kousíček výše.

### Umístění našich hlídek v žákovské kategorii (roč. 2005-2007)

#### 4. místo

Vendula Antošová, Linda Kobzáňová, Anna Rákošová

#### 21. místo

Kateřina Marie Miškarová, Matěj Pichler, Marek Strážnický

#### 27. místo

Alena Kratochvílová, Johanka Šimečková, Terezie Vratislavská

### Umístění hlídky v kategorii od 18 let

#### 11. místo

Veronika Bystřická, Ondřej Miškar

### Ondřej Miškar

náčelník Sokolské župy Slovácké a T.J. Sokol Bzenec





## Pevnost Boyard – Letní tábor oddílu Pobytu v přírodě - SEFOGA

Samozřejmě i tento rok nemohl chybět oddílový tábor na oblíbeném tábořišti Markrabce pod hradem Bouzovem. Letos jsme táborovou základnu proměnili už v pátek 28. června v pevnost Boyard se všemi jejími komnatami, za jejichž dveřmi se ukrývaly nelehké úkoly, které nám všem daly pořádně zabrat. Nechyběly klíče, indicie, různá havěť, otec Fura, pánové Temnot, Felindra a dokonce ani tygr v našem případě převlečený za geparda. Kromě honby za klíči a indicie nechyběla ani tradiční táborová činnost. Nakonec se všem týmům podařila odemknout brána k pokladnici a Felindra mohla zahnat našeho geparda a otočit tygrů hlavou, abychom mohli s napětím sledovat, zda se začnou sypat drahokamy.

Během týdne, který strašně rychle utekl, jsme si stihli zajít do Loštic na koupaliště a na hradě Bouzově jsme se podívali na naše tábořiště z „ptačí perspektivy“ (název okruhu s výstupem na věž). Poslední táborový den už děti vyzvíдалy, co je čeká za celotáborovou hru příští rok. Tak to je snad pro nás dobré znamení (a doufáme), že se dětem tábor líbil a budou mít zase na co vzpomínat. My vedoucí už se těšíme a plánujeme tábor na příští rok, který bude opět na 14 dní, 9 dní je hrozně málo. Táboř se zúčastnilo 28 dětí, 12 dospělých a jeden pes.

Více fotografií z našeho tábora, ale i z další činnosti T.J. Sokol Bzenec můžete sledovat na facebookovém profilu T.J. Sokol Bzenec - <https://www.facebook.com/sokolbzenec/> .

*Chtěli bychom poděkovat našemu městu za finanční příspěvek na tábor, firmě R.I. Okna, a.s., za dopravu táborového materiálu a firmě Rapa, s.r.o., za sponzorský dar do táborové kuchyně. Velké poděkování patří také všem vedoucím, kteří nám na táboře zdarma pomáhali a věnovali našemu oddílu týden ze své dovolené. A také dětem, které byly jako vždy vzorné a fungovaly na 100% .*

**Jarmila Miškarová**  
**Oddíl Pobytu v přírodě - Sefoga**  
**T.J. Sokol Bzenec**







## DLK Petrklíč

Léto se pomalu chýlí k závěru a prázdninová dobrodružství také končí. Blíží se nový školní rok a s ním řád a pravidelnost (tedy alespoň pro děti školou povinné a jejich rodiče). Ale ještě než sklouzneme do té každodennosti, tak bych ráda krátce zavzpomínala na to, co se dělo v zázemí lesní školky Petrklíč během léta. V průběhu prázdnin jsme realizovali tři příměstské tábory, které byly, stejně jako minulé roky, plně obsazeny. Děti na nich zažívaly volnost v přírodě, navazovaly nová přátelství, tvořily a zároveň prožívaly příběhy, který nás provázely celým programem. V červenci jsme se vydali na putování s Malým princem. Díky podpoře Městského úřadu Bzenec a JMK jsme mohli v průběhu táborového týdne realizovat divadlo Vítí Marčička ml. - Malý princ. Představení v přírodě upoutalo jak dospělé, tak děti, které si mohly před představením prohlédnout loutky a rekvizity herce. Atmosféra byla úžasná a jsem rádi, že k nám zavítalo kolem 100 diváků. Rádi bychom touto formou otvírali prostor pro další kulturně společenské akce a ještě jednou tímto způsobem děkujeme sponzorům - především městu. V srpnu proběhl tábor na motivy Cesty do pravěku, jehož součástí byla tvořivě

dramatická dílna. V druhé půlce srpna jsme se vydali na putování kolem světa s cirkusem, kde jsme hostili dobrovolnici z Francie. Tábor jsme ukončili společným nocováním a artistickou dílnou s vystoupením. Konec prázdnin nám uzavírá akce, kde se naučíme něco o bylinkách kolem nás, poslechneme si hudební doprovod a načerpáme sílu do začátku školního roku.

Ráda bych v závěru poděkovala všem, kteří nás finančně podporují (JMK, Bzenec, Vetropack), všem ochotným dobrovolníkům, kteří nám stále pomáhají zlepšovat zázemí klubu, a v neposlední řadě všem, kteří se tam s námi pravidelně setkávají.

A potkávat se tam s námi můžete i vy - v novém školním roce nabízíme školku pro děti do 6 let, každé pondělí 16,00 - 17,30 hod kroužek v lese pro děti 6 - 11 let, každé úterý dopoledne rodinné centrum pro rodiče s dětmi a sem tam nějakou tu akci pro veřejnost. Sledujte nás na <http://www.spolek-petrklic.cz/> nebo Fb Petrklíč z.s..

**Za DLK Petrklíč**  
**Josefína Vondrušková**



## Kroužky Bzeneckého klubíku pro nový školní rok

### PRO DĚTI

**EKO kroužek** - ekologický, bio, tradiční - základy ekologie, bylinkaření, výroba přírodní kosmetiky, pěstitelství

**Keramika** - práce s hlínou, keramické techniky, dekorování

**Kreativní kroužek** - různé výtvarné techniky, originální výrobky, nové kreativní materiály

**Hravá angličtina** - zábavná výuka pro předškolní děti

**Divadelní a filmový kroužek** - zkoušení pohádky, výroba kulis, příprava kostýmů, natáčení

**Kurz tvůrčího psaní** - rozvoj fantazie, slovní zásoby, stavba příběhů (od 12 let)

**Youtuberský kroužek** - příprava scénářů, natáčení, střihání videí (od 10 let)

**Tenisový kroužek** - základy tenisu, kondiční příprava

Připravujeme další sportovní kroužky pro děti, hledáme pro ně vhodné prostory

### PRO DOSPĚLÉ

Pilates

Angličtina

Zdravá záda

### PRO MAMINKY

Mateřské centrum

informace na [www.mamkastatkou.cz](http://www.mamkastatkou.cz)  
mail.: [bzeneckyklubik@seznam.cz](mailto:bzeneckyklubik@seznam.cz)  
tel.: 733126261







## Bzenecký klubík - Kreativní příměstské tábory

Na dvou kreativních táborech se děti ve věku 5-14 let zcela ponořily do své fantazie a výsledkem byla obrovská hromada nádherných výrobků, letos s extra tématem - přírodní materiály, bylinky a domácí kosmetika. Zájem o ně opět překonal rekord z předchozího roku.

Na jednom táboře se nám podařilo i zajet si na koupaliště, na druhém jsme vyrobili navíc velkého ducha z betonu. Dřevěný větrný mlýn nám dal zabrat nejvíc, betonový květináč už byl jednodušší, rámeček na fotky dokonce brnkačka. Další květináč na bylinky jsme ozdobili v roztomilém stylu jednorozců, dýhovou krabičku zase romantickými peříčky a krajkou. Různé typy náramků a deník jsou už skoro pravidlem. Nově jsme se ponořili do výroby květových vod, hydrolátů. Podařila se nám levandulová, meduňková i máťová voda, z kterých jsme si vyrobili osvěžující sprej. Ve středu jsme se vydali na exkurzi do výroby přírodní kosmetiky firmy Aromatica. Takže na konci tábora měl každý z účastníků svůj vlastní bylinkový krém.

A až se zima zeptá, máme nasušené voňavé bylinkové čaje. Samozřejmě jsme jenom nepracovali, ale také hráli hry, trochu sportovali a hodně bojovali s vodními pistolemi. Poslední den se nesl ve znamení velkého pátrání. Indicie na-

povídaly, kudy pokračovat v cestě k cíli a kde najít úkoly. Tyto byly splněny a naši kamarádi vysvozeni, zkrátka pátráčka jak má být. Po společně stráveném týdnu s kamarády si každý domů odnesl nové nápady, plnou hlavu inspirace a zážitků, a také spoustu výrobků v té nejvyšší kvalitě.

Chtěla bych poděkovat lektorům a všem, kteří přispěli ke zdárnému průběhu. Máme velkou radost, že se zapojují i mimořádně šikovní žáci základní školy, jste fakt skvělí. Děkujeme nastotísíckrát Milušce Jurečkové a babičce Němečkové za vynikající buchty, které vydržely asi tři vteřiny. V neposlední řadě letí naše díky do restaurace Lidového domu, kde se nám postarali o báječné obědy.

A všichni organizátoři a vedoucí děkují bezvadným, šikovným a úžasným dětem, byla radost s vámi strávit několik prázdninových dní.

*Irena Koukalová Uličná*

## Sport Camp ve Bzenci

Třetím příměstským táborem Bzeneckého klubíku byl sportovní, přezdívaný

BRUTUS. Tentokrát s heslem: „Trenér je víc než matka“. A opět jsme museli třikrát zvyšovat kapacitu tábora, abychom uspokojili obrovskou poptávku. Tentokrát byl hlavním bodem programu výlet do Olomouce na rafty. Některé z dětí tuto vodní kratochvíli absolvovaly poprvé a byly nadšeny. Další netrpělivě očekávanou zábavou byl trénink u profesionálů parkouristů. Moc doporučujeme, běžte se podívat do Kyjova na jejich trénink (vše najdete na pohybova-akademie.cz). Tobogány na koupališti, kruhové tréninky, basketbal, baseball i dlouhé cyklovýlety jsme si parádně užili a prožili fantastický týden plný sportu, adrenalinu a zábavy. Všichni si zasloužili trenérská trička s naším novým logem, doufám, že je uvidím na trénincích.

Děkuji trenérům Dominikovi a Dominikovi, asistentkám Váji a Míši, paní Svachinkové a všem, kteří mi poháhalí dopřát dětem co nejvíce sportovních zážitků.

Pokud všichni mladí sportovci odjeli domů s další motivací a chutí rozvíjet svůj talent, zlepšovat své výkony a posilovat týmového ducha, máme společně šanci obohatit český sport a pomáhat hledat jeho budoucí velké hrdiny.

*Vojta Koukal - šéftrenér*





## Ověření prostorových podmínek lokalit v centru Bzence pro možnou novou mateřskou školu

Na čtvrtém zasedání Zastupitelstva města Bzence byl koaliční většinou odhlasován záměr zbourat budovu současné mateřské školy v ulici Boženy Němcové a její provoz přesunout do budovy č.p. 500 v areálu bývalých kasáren. Jedná se o prostory, kde doposud sídlila soukromá mateřská škola Montessori Brouček, nicméně Radou města Bzence bylo rozhodnuto o ukončení pronájmu budovy tomuto subjektu. Naše skupina opozičních zastupitelů s tímto postupem a trvalým přesunem mateřské školy mimo centrum města nesouhlasí. Usnesením zastupitelstva mi bylo uloženo vypracovat podklad, na jehož základě lze v této věci dále rozhodovat, konkrétně tedy o možnosti zachování mateřské školy v centru města. Jde především o vytipování jednotlivých lokalit a jejich ověření. Protože v rámci zastupitelstva prosazujeme maximální informovanost občanů, část dokumentu si Vám dovoluji představit i zde na stránkách Bzeneckého zpravodaje. Jedná se o ideová objemová schémata odpovídající nárokům na novostavbu MŠ dle předpisů a standardů. U jednotlivých varianty mluvíme zejména o ploše cca 450m<sup>2</sup> interiéru a 900m<sup>2</sup> exteriéru. Klíčovými kritérii, která jsem při vypracování tohoto podkladu dále zohlednil, jsou okruh docházkové vzdálenosti či návaznost na další instituce, vybavenost a veřejná prostranství.

Bc. Erik Ebringer, Volba pro město

### ulice Boženy Němcové

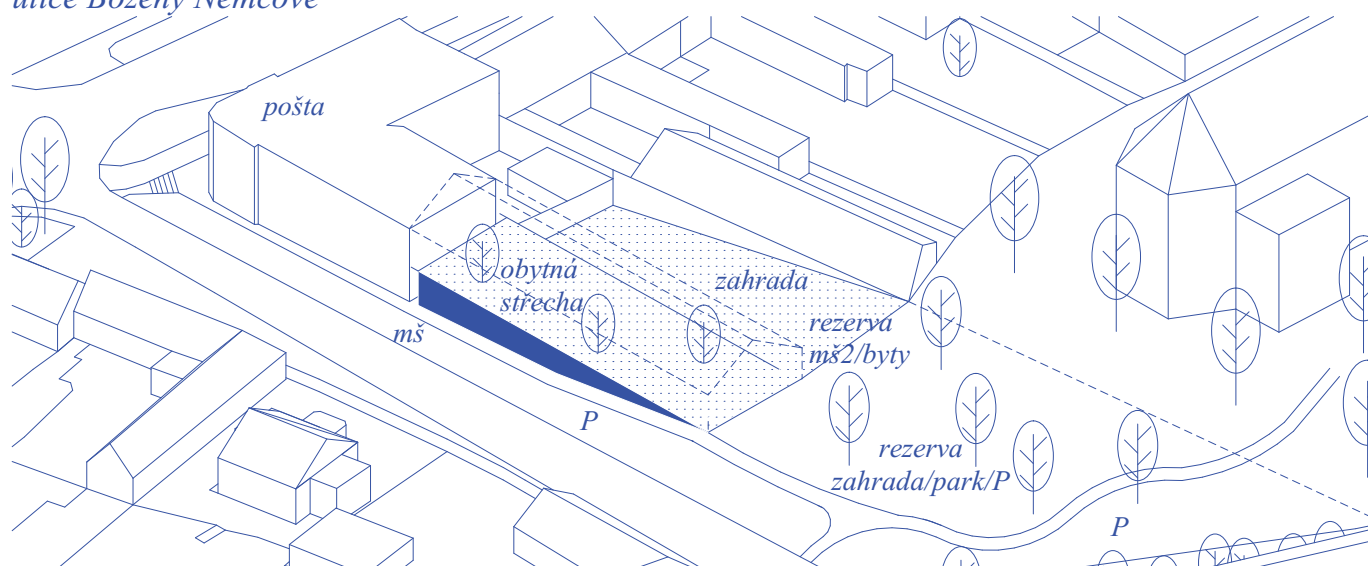

### lokalita u Domu s pečovatelskou službou

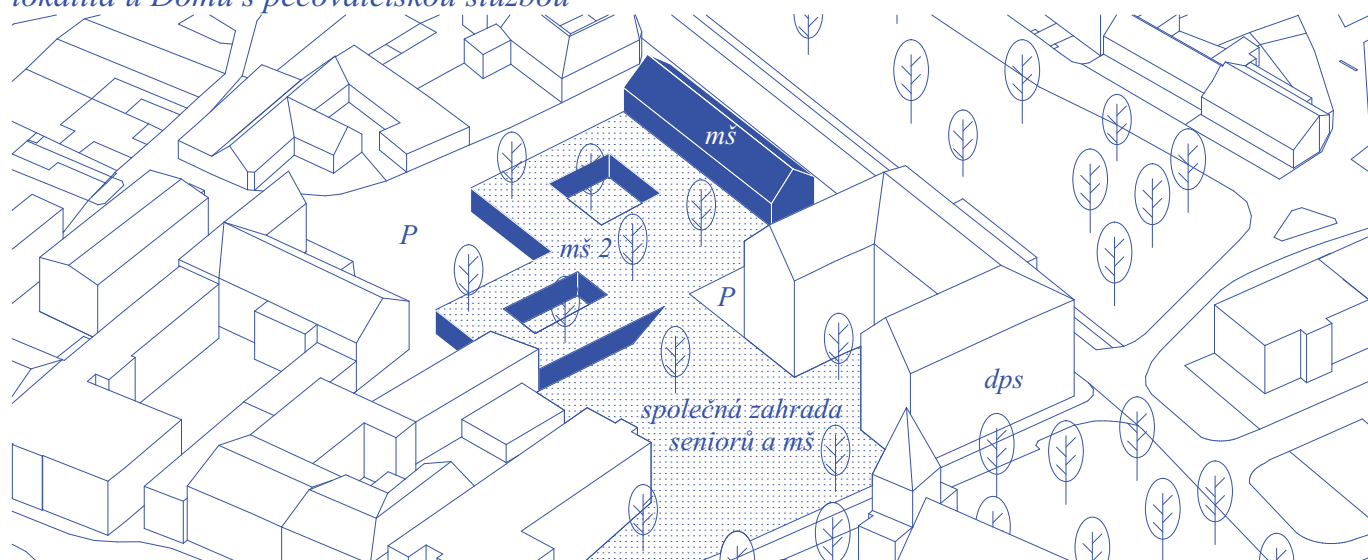





zámek, současná zkušebna

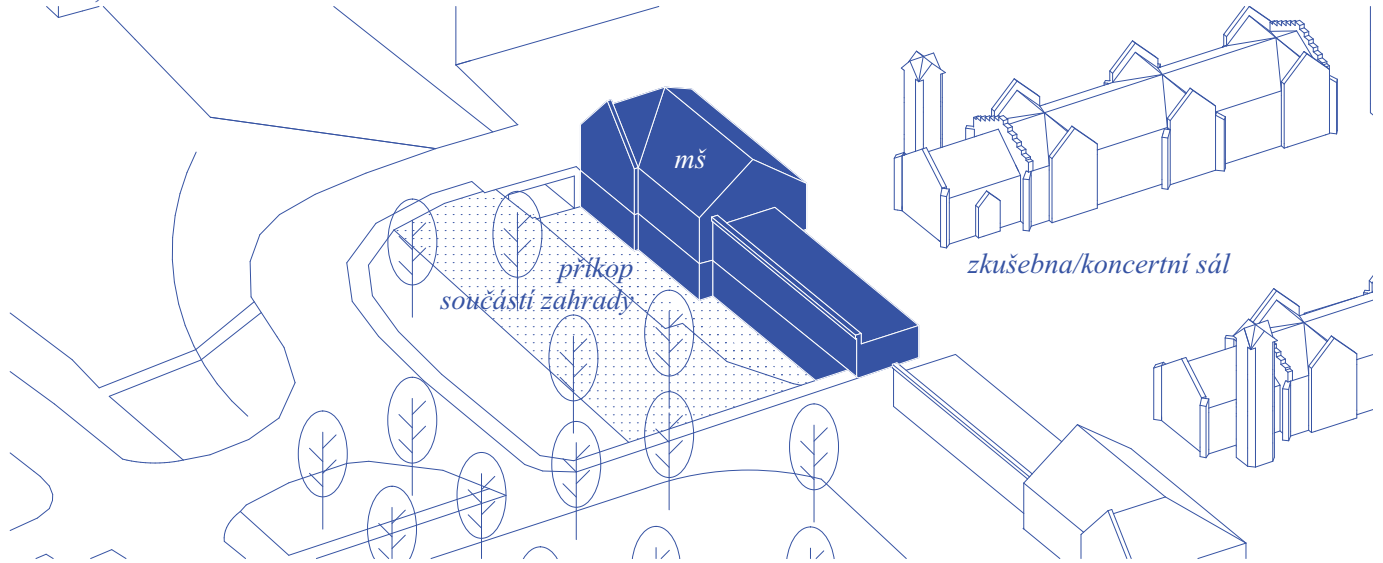

zámek, křídlo

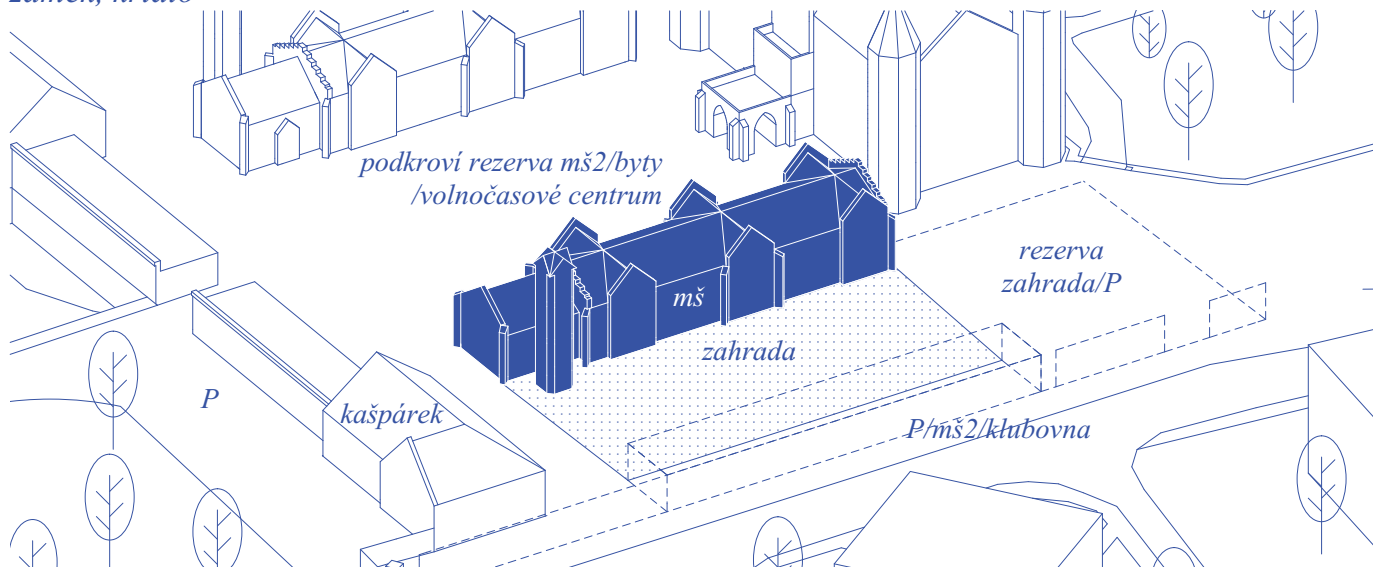

současný sběrný dvůr

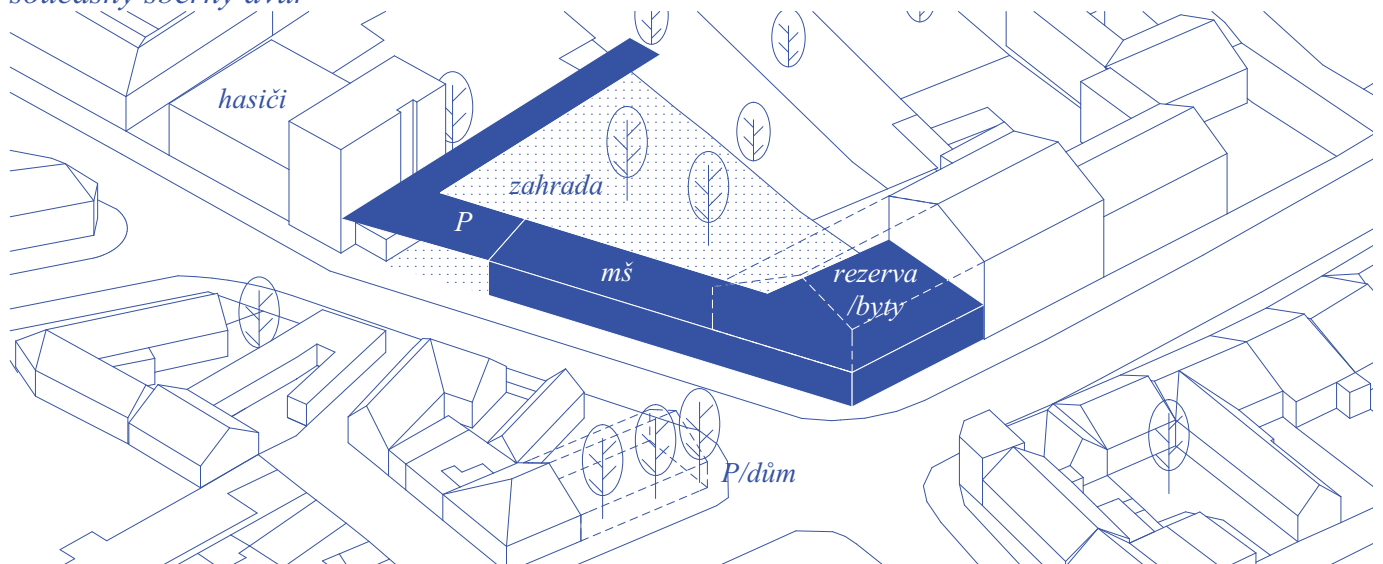



## Zájezd do Toskánska

V letošním roce hned první prázdninový den v pozdních odpoledních hodinách opět vyrazil bílý autobus Bova se žlutým slonem a nápisem CK ABC Tours už po osmém s 58 cestujícími. Čekal nás poznávací zájezd Krásy Toskánska. Tentokrát bylo připraveno milé překvapení především pro dámskou část osazenstva – poprvé s námi jel mladý sympatický průvodce Lukáš, který si brzy získal srdce všech. Protože nás čekal i zájezd na ostrov Elba, tak se symbolicky při lékařské hraniční prohlídce podával Napoleon. První den jsme celý strávili ve Florencii, kolébce renesance a rodišti mnoha významných umělců, a byl to opravdu zážitek. Viděli jsme galerii Uffizi, navštívili jsme Piazzu della Signoria s kopie-mi slavných soch, i se sochou Davida, a katedrálu Santa Marie del Fiore – nepřehlédnutelnou dominantu města. Také jsme se prošli po Ponte Vecchio /mostě Zlatníků/, jednom z nejkrásnějších mostů světa. Horko bylo úmorné, ale neodradilo nás od poznávání krás tohoto výjimečného města a výstupu na vyvýšeninu nad městem. Při pohledu shora jsme měli celou Florencii jako na dlaní – odměna za strastiplné šplhání do kopce. Znaveni asi 16 kilometrovou celodenní túrou jsme se vlakem přemístili k autobusu a ujížděli směr ubytování – prý 3 hvězdičkový hotel v Montecatini. Hotel jsme našli, ale jeho 3 hvězdičky jsme bohužel hledali po celou dobu pobytu. Naštěstí byl dostatek moravských ekologických tekutých produktů, které /i když teplé/ nám pomohly, abychom si vždy po návratu do ubytovny /jinak se hotelu

nedalo říct/ zlepšili náladu. Všechny problémy jsme hodili za hlavu, přece nám nějaký arogantní majitel nezkaží krásné zážitky. Navíc ubytování v minulých letech bylo vždy OK, tak jsme to všichni zvládli.

Úžasné zážitky nás čekaly druhý den pobytu, kdy jsme z přístavního města Piombino pluli trajektem na ostrov Elba. Zde jsme strávili celý den. Navštívili jsme doly na drahé kameny, Napoleonovu vilu – vyhnanství jsme si všichni představovali trochu jinak. Celodenní pobyt na ostrově jsme zakončili koupáním na pláži s oblymi kamínky a příjemnou křišťálově čistou vodou.

Další den jsme navštívili další skvost Toskánska – Sienu. Říká se, že Siena má nejkrásnější náměstí světa – Piazza del Campo, kde jsme také udělali společnou fotku. Odpoledne jsme se přesunuli do vinařského regionu Chianti, kde jsme poseděli v malých kavárničkách a každý si objednal podle své chuti.

Následující den jsme poznávali další místa tohoto krásného regionu – San Gimignano a Volteru, dvě středověká městečka, kde se čas zastavil v době jejich největšího rozkvětu. V odpoledních hodinách jsme navštívili farmu, kde jsme ochutnali místní produkty s typickým bílým vínem Vernacciem. Snad každý tady nakoupil nějakou láhev jako suvenýr pro své blízké a přátele.

A pak už nastal poslední den našeho pobytu v Itálii. Nabalené kufrы jsme opět sázeli do zavazadlového prostoru našeho autobusu a uháněli zhlédnout poslední dvě města Toskánska v našem plánu.

Nejdříve Lucca, městečko obehnané hradbami, s kostelem Sv. Michala a dómem Sv. Martina a hlavně pro všechny milovníky hudby – rodný dům Giacoma Pucciniho, kde jsme se opět všichni společně vyfotili a také jsme pořídili skupinovou fotku členů sboru do naší kroniky. Z Luccy jsme se přesunuli vlakem do Pisy. Všichni jsme se těšili na šikmou věž. Už z dálky jsme si vzájemně sdělovali: „Už ji vidím!“. Samotná věž nás trochu zklamala, připadalo nám, že je menší a širší než na fotkách. Během několika hodin, které jsme zde strávili, jsme mohli navštívit kromě šikmé věže i baptisterium, dóm a Campo Santo. I poslední den byl programově bohatý.

A pak už následovala noční cesta domů. Stejně jako každý rok, i letos jsme se vraceli plni zážitků, fotoaparáty plné fotek míst, na která budeme ještě dlouhou dobu vzpomínat. Úžasné vyprávění našeho průvodce Lukáše nám rozšířilo obzory o této krásné části Evropy. Byl to jeden z nejnáročnějších zájezdů – prý jsme ušli podle krokoměru cca 67 km. Kolektiv byl opět vynikající a největší odměnou nám bylo poděkování Lukáše, který na zpáteční cestě prohlásil, že za 7 let jeho působení u CK jsme byli jeho nejlepší skupina. Tak doufáme, že s námi pojedou i příští rok.

V roce 2020 se připravujeme na poznávání krás Jižní Francie – Azurové pobřeží.

**Za všechny účastníky zájezdu  
Jitka Jablonická**





## Rok v Kafe bez Obalu

V srpnu Kafe bez Obalu – bezobalový obchod a kavárna – oslavilo svůj první rok od otevření. Od jeho prvních dní až po nynější dobu se díky Vám a Vaším nákupům velmi rozšířil sortiment nabízených potravin a ekodrogerie, a také se ustálil provoz kavárny. Spolu s Vámi jsme planetě ušetřili min. 10 kg plastu na vážené drogerii (a to opravdu není málo!), 8 kg plastu na stáčených olejích (řepkový i slunečnicový), ve skleničkové bance jsme protočili přes 400 ks sklenic různých velikostí, prodejem benefičních předmětů ve výši 3300,- Kč jsme pomohli Azylové farmě Jarikhandě...

Jsme součástí projektů Dolej si (kdokoli k nám může přijít a požádat o pitnou vodu z kohoutku do vlastní láhve – zdarma) a Precyklátorství (sbírej body za bezobalové nakupování a účastni se tak každý měsíc o slosování dárečků...).

Proběhla povídání nejen o dálných cestách: ekoložka Gita Matlášková nás zasvětila do tajemství zatajovaného ostrova a tamější záchraně želv, o cestě po Indii nám povyprávěl sinolog a cestovatel Ondřej Zdráhal a o hněvu a práci s ním nám pověděla Hana Šťastná.

Několik večerů jsme věnovali společenským deskovým hrám. Ve spolupráci s lesní školkou Petrklíč proběhlo několik workshopů. Konkrétně výroba domácích kosmetiky a ručně vyráběné dárky (pomáda na rty, tuhý parfém, domácí vazelína ...), dílna animovaného filmu a několik besed (o možnostech dobrovolnictví v Evropě, o možnosti vzniku lesní školy). Společně s nimi a s podporou města Bzenec jsme také uspořádali na bzeneckém náměstí happening na podporu férového nakupování i oslavu Dne Země.

***Všem Vám moc děkujeme za přízeň, podporu i spolupráci a těšíme se na další společně prožitý rok!***



## JISTOTA V NEJISTOTĚ ANEB ZTRÁTY BEZE ZTRÁT



Pod tímto tajemným názvem se skrývá projekt neziskové organizace ESPEDIENTE, z. s., působící ve Veselí nad Moravou.

Cílí na pomoc dětem a rodičům v (po)rozvodové či (po)rozchodové situaci.

Všichni si přejeme pro naše děti to nejlepší, ale ne vždy se nám daří náš cíl plnit, zejména pokud se nacházíme v tak obtížné životní situaci, jako je rozpad

rodiny. Espediente, z. s., Vám nabízí pomocnou ruku. Pokud se chcete v problematice zorientovat sami, na webu či Facebooku naleznete mnoho odborných doporučení a zejména kratičká videa k lepšímu pochopení vnímání situace dítětem.

Rovněž je možné domluvit si osobní setkání, na kterém se seznámíte s možnostmi a formami nabízené pomoci.



Můžete tak najít optimální způsob porozvodové péče o vaše děti, zlepšit si rodičovské dovednosti, projednat rodičovský plán a díky včasné pomoci zmírnit negativní prožitky Vás a zejména pak Vašich dětí na minimum.

Pro více informací o nabídce pomoci a možnosti využívání služeb zcela zdarma navštivte [www.espediente.cz](http://www.espediente.cz).

## Ohlédnutí za kulturou

### Kaple sv. Floriána a Šebestiána

V letošním roce jsme si opět připomněli svátek sv. Floriána na naší kapli nad Bzencem. Slavnostní mše se konala tentokrát 4. května za doprovodu mužského sboru při chrámu sv. Jana Křtitele. Mši sloužil P. Mgr. Martin Sekanina.

V neděli 26. května se uskutečnilo na kapli vystoupení legendy slováckého folklóru – Hudci Pondělníci. Velkým překvapením byla nejen pro posluchače, ale i samotné muzikanty, přítomnost primáše pana Františka Hamady, který se 6. 6. 2019 dožil úctyhodných 105 let. Při vystoupení vládla příjemná atmosféra a všichni přítomní si mohli společně s muzikanty zazpívat známé slovácké písničky.

Další příjemné odpoledne na kapli bylo možné strávit 14. 7. 2019 na koncertě folkové skupiny Listověj – hudba z Vysočiny. V podání 3 muzikantů a současně vynikajících zpěváků bylo možné vyslechnout příjemné skladby, které pohládily na duši, provázené průvodním slovem. Krásné zakončení jednoho z červencových víkendů.



## Zámecký park

Dne 22. 6. se v areálu zámeckého parku uskutečnila Červnová noc se skupinou Artemis. Zábavu zahájila a rozproudila krev všem účastníkům bzenecká kapela Back to the Roots. A pak už následovaly „známé vypalovačky“ skupiny večera. Kromě tance na parketu, bylo dostatek jídla z grilu i piva Kněžihorského pivovaru. Večer se vydařil, i když počasí nám ten den moc nepřálo. Škoda, že účastí vyhrávali přespolní nad domácími.

## PRÝ SE VE BZENCI NIC NEDĚJE A KDYŽ SE DĚJE, TAK STEJNĚ BZENČANÉ NEPŘIJDOU !

Podobné složení návštěvníků bylo i poslední páteční večer v červnu, který byl věnován dětem. Nejdříve sehrálo své představení Dětské kočovné divadélko Kyjov a pak se promítala pohádka Čertí brko. Doprovodný program pro děti připravila Irena Koukalová Uličná. Dětský večer měl velký ohlas /hlavně u těch, kteří tam byli/.

## NEBO JE I TAKOVÁ VÝMLUVA, ŽE PRÝ O TOM NEVĚDĚLI . ZAJÍMALO BY NÁS, KAM MÁME JEŠTĚ PRO OBYVATELE BZENCE DÁVAT REKLAMU ?

Zatím všechny kulturní akce uvádíme:

[www stránky města](#)  
[kabelová televize](#)  
[facebook](#)  
[vývěsky města](#)  
[hlášení městského rozhlasu](#)

## MÁTE JEŠTĚ NĚJAKÝ DALŠÍ NÁPAD ?

Nabízíme možnost, že pošlete žádost o zaslání kulturního programu na Vaši e-mailovou adresu.

### Kontakt:

725 543 027  
 kultura@bzenec.cz

## Životní jubileum

Dne 4. 7. 2019 se dožila životního výročí 95. let významná česká operní pěvkyně paní Libuše Domanínská, jedna z nejvýznamnějších sólistek poválečného Národního divadla, kde vytvořila více než padesát rolí. Pořádala koncerty u nás i v zahraničí pod vedením nejznámějších dirigentů. Hostovala i v zahraničí. Její rodina má kořeny v nedalekém Domaníně a s naším městem ji spojovala především CM Bzenčan, kde hrál její bratr na cimbál. V roce 1974 byla společně s Jaroslavem Jablonickým u zrodu SPS JAROSLAV /tehdejší Bzenčan/. Nikdy nechyběla na žádném významném výročí sboru. Společně s Eduardem Hakenem přijali pozvání a společně i se sborem vystupovali. V 80. letech si jako sólisté zazpívali se sborem a tehdejší Gottwaldovskou filharmonii známou Českou mši vánoční J.J.Ryby. Bzenčany a především členy sboru paní Domanínská potěšila svou přítomností na Vzpomínkovém večeru k 40. výročí založení sboru v roce 2014. Členové sboru na svoji patronku nezapomínají. A tak tomu bylo i letos. Společně s panem starostou jsme navštívili paní Domanínskou v Domově pro seniory v Hodoníně, kde od letošního března bydlí. Přivítala nás s úsměvem a otevřenou náručí jako vždy. Vyřídili jsme pozdravy od Bzenčanů

a především členů sboru. Vyprávěla nám o svém uměleckém životě, zavzpomínali jsme na Bzenec a dokonce nám paní Domanínská i zanotovala. Popřáli jsme především pevné zdraví a slíbili, že za ní zase přijedeme. Přítomen byl i pan Klobáska, její bratr, který návštěvu zprostředkoval.

Paní ředitelka domova nám vyprávěla, že oslavy byly velké. Přijela rodina, zástupci Domanína, Hodonína, Janáčkovy opery z Brna a i syn operního pěvce Beno Blachuta s podpisy umělců z Národního divadla.

Při loučení ukápla i slzička dojetí na obou stranách.

Je krásné dožít se takového zaslouženého věku a hlavně vědět, že na Vás lidé nezapomněli a váží si Vás.

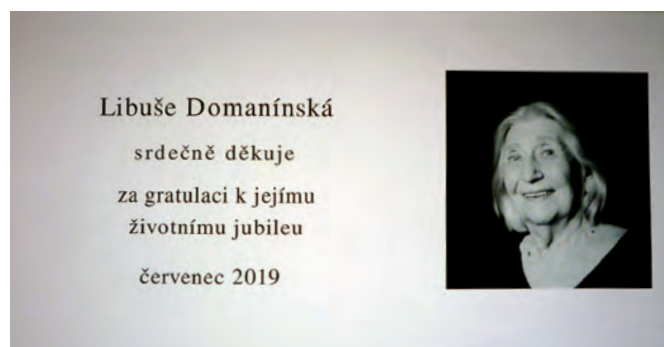

## Co plánujeme

I letošní podzim bude bohatý na každoroční vinařské akce jako je Bzenecké krojované vinobraní, Bzenecké sklepy při svíčkách a Bzenecké svatomartinské slavnosti.

V listopadu máme pro diváky připraveno divadelní představení Doktor v nesnázích se známými herci z Prahy.

Kulturními akcemi je naplněn celý prosinec. Svě tradiční vánoční vystoupení pořádají místní spolky a dále zveme diváky na koncert skupiny Čechomor a i letos bude koncert mladých talentovaných umělců na kapli.

Společně se také sejdeme na kapli poslední den v roce.

### V plánu jsou i zájezdy:

#### 6. 12. 2019

Adventní Drážďany – tento zájezd je již z části zaplněný

#### Březen 2020

představení WE WILL ROCK YOU v Kongresovém centru v Praze – jedná se o rockový muzikál s hity skupiny QUEEN

#### 6. – 12. 7. 2020

Poznávací zájezd – Jižní Francie – Azurové pobřeží

**Podrobnější informace o všech akcích můžete získat osobně, telefonicky nebo elektronicky:**

**Jitka Jablonická**  
 vedoucí kultury

725 543 027  
 kultura@bzenec.cz





## Družební setkání Egelnu

Ve dnech 13. – 16. 6. 2019 se delegace našeho města zúčastnila družebního setkání v německém městě Egel. Odjížděli jsme ve čtvrtek ráno a po cestě s několika zastávkami jsme na místo dorazili v pozdních odpoledních hodinách.

Starosta města Egel nás uvítal na místní radnici stejně jako delegaci z francouzského města Mürs-Erigné, která přijela ve stejný čas. Večer jsme strávili společně s našimi hostiteli v rodinách.

Kromě společného posezení, kulturního odpoledne na vodním hradě, které končilo v pozdních nočních hodinách, pro nás naši přátelé připravili i zajímavý zájezd.

Navštívili jsme město Höstensleben, kde se nachází hraniční památka připomínající dobu německé divize. Zahrnuje původní dochovanou část pohraničního opevnění NDR, která patří k evropskému kulturnímu dědictví. Druhou zajímavostí byla prohlídka Marienbornu – hraničního přechodu mezi tehdejším západním a východním Německem.

Pan průvodce nám barvitě vykreslil hrůzy, které se odehrávaly na obou místech v době, kdy nebylo možné volně cestovat mezi oběma státy. Většina z nás vůbec netušila, co musely vytrpět rodiny, které byly násilím rozděleny, kolik lidí na hranicích zemřelo a co čekalo ty, kteří se snažili hranice nelegálně přejít a byli zatčeni. Když jsme opouštěli tato místa, všichni jsme si říkali, že je dobře, že tato doba je už dávno za námi.

Vedoucí představitelé našeho města rozjednali další setkání mládeže i dospělých mezi evropskými městy.

Družební styky jsou pro naše město již nedílnou součástí kulturního života a budeme se snažit, aby se tyto přátelské vztahy i nadále udržely.

Pobyt uběhl jako voda a my jsme se v neděli opět vraceli domů plni zážitků. Je zajímavé, že při těchto setkáních nevádí ani jazyková bariéra. Vždycky se nějak domluvíme.

Těšíme se na rok 2020, kdy se uskuteční další přátelské setkání tentokrát ve francouzském městě Mürs – Erigné a budeme rádi, když naši „mezinárodní rodinu“ rozšíří i další občané našeho města.



## Absolventský koncert ZUŠ Lubomíra Ligase



V polovině června proběhl v malém sále bzeneckého kulturního domu každoroční slavnostní absolventský koncert žáků hudebního oboru. Mezi letošní úspěšné absolventy naší školy patří tito žáci: Tomáš Brhel (keyboard, ze třídy Dity Poustkové), Rostislav Visinger (zobcová flétna, ze třídy Martina Fukana), Lucie Látalová (klavír, ze třídy Marie Brožovičové), Barbora Kusáková, Denisa Malenovská, Anna Marie Fialová a Ivana Kostílková (zobcová flétna, ze třídy Marty Gráfové), Julie Breznická (cimbál, ze třídy Martina Tesaříka). Koncert svým vystoupením doplnili také Ondřej Rákoš, Adam Černý (klavír, ze třídy Víta Trumpeše) a Cimbálová

muzika základní umělecké školy pod vedením Martina Tesaříka. O klavírní korepetice se postarali učitelé Linda Horňáková a Vít Trumpeš. Program koncertu byl protkáán hudbou několika staletí a epoch – od baroka až po současnost.

Dovolte, abych poděkoval všem absolventům za skvělá vystoupení a výbornou reprezentaci naší školy a jejich rodičům za letitou spolupráci. Také děkujeme vedení kulturního domu a Městskému úřadu Bzenec za stálou spolupráci, přízeň a podporu. Budeme se těšit opět za rok na další slavnostní koncert našich budoucích absolventů.

**MgA. Vít Trumpeš, DiS. et DiS.**

## Nový obor na ZUŠ Lubomíra Ligase - VARHANY

Vážení rodiče, v novém školním roce 2019/2020 bude otevřen na naší základní umělecké škole nový obor – hra na varhany. Je vhodný pro žáky, kteří prošli alespoň třemi nebo i více ročníky hry na klavír nebo na keyboard. Výuka bude zaměřena na techniku varhanní hry, dále nácvič sólových varhanních skladeb, nácvič písní a žalmů v rámci liturgického provozu v kostele, nácvič varhanní korepetice. Součástí výuky bude také základní seznámení s liturgikou. Hru na tento nástroj budou vyučovat dva pedagogové – PhDr. František Míšek (absolvent brněnské

konzervatoře oboru hra na varhany) a MgA. Vít Trumpeš, DiS. et DiS (absolvent brněnské a olomoucké konzervatoře oboru hra na varhany).

V případě Vašeho zájmu se přijďte prosím domluvit během měsíce září na naši základní uměleckou školu sídlící na Horním náměstí 393. Budeme se těšit na spolupráci.

**MgA. Vít Trumpeš, DiS. et DiS.**



# T. J. SOKOL BZENEC

pořádá nábor dětí do svých oddílů

## ZÁKLADY PARKOURU

pro děti od 1. třídy ZŠ  
pondělí: mladší 15:30–16:45 hod., starší 17:00–18:15 hod.

Ondřej Miškar, tel.: 728 288 575, e-mail: [ondrej.miskar@gmail.com](mailto:ondrej.miskar@gmail.com)

## CVIČENÍ RODIČŮ S DĚTMI

pro děti do 2 let a jejich rodiče - úterý 16:00–17:00 hod.

Marie Kantoráková, [m.kantorakova@seznam.cz](mailto:m.kantorakova@seznam.cz)

## RYBÁŘSKÝ KROUŽEK

pro děti od 8 let - středa 16:00–17:00 hod.

Michal Uhrin, tel.: 774 773 950, Petr Varjan tel.: 775 287 277

## CVIČENÍ PRO PŘEDŠKOLNÍ DĚTI

pro děti od 4 do 6 let - středa 15:30–16:15 hod.

Jarmila Miškarová, tel.: 602 696 832, e-mail: [jarka.miskar@gmail.com](mailto:jarka.miskar@gmail.com)

## SPORTOVNÍ GYMNASTIKA

pro děvčata od 7 let - středa 16:30–18:00 hod.

Martina Horáková, tel.: 778 411 255, e-mail: [martina.horakova13@seznam.cz](mailto:martina.horakova13@seznam.cz)

## BASKETBAL

Děti od 7 do 10 let - čtvrtek 15:00–16:00 hod.

Tomáš Dokoupil, tel.: 732 360 880, e-mail: [dokoustrom@seznam.cz](mailto:dokoustrom@seznam.cz)

## Pobyť v přírodě - SEFOGA

mladší 1.–4. třída ZŠ - pátek 16:00–17:30 hod.

starší od 5. třídy ZŠ - pátek 17:30–19:00 hod.

Jarmila a Ondřej Miškarovi, Michaela Šimečková, tel.: 602 696 832, e-mail: [jarka.miskar@gmail.com](mailto:jarka.miskar@gmail.com)

Prezentace všech oddílů a nábor nových členů proběhne  
v pátek 6. 9. 2019 od 16:00 do 18:30 hodin  
v tělocvičně a na klubovně Sokolovny.

**PŘIJĎTE SI S NÁMI ZAHRÁT, ZACVIČIT A JEDNOTLIVÉ AKTIVITY VYZKOUŠET!** 😊

Cvičení a kroužky můžete na vlastní kůži zažít  
a bližší informace získat v pátek 6. září 2019 v těchto časech:

- Cvičení pro děti 16:00–16:30
- Rybářský kroužek 16:30–17:00
- Basketbal 16:30–17:00
- Základy parkouru 17:00–17:30
- Sportovní gymnastika 17:30–18:00
- SEFOGA 18:00–18:30

Přezůvky vhodné do tělocvičny s sebou. ● Členský poplatek za kalendářní rok: děti - 200 Kč, dospělí 500 Kč.





## 8. říjen – památný den sokolstva – památný den ČR

V letošním roce uzákonily vrcholné orgány ČR 8. říjen Památný den sokolstva jako památný den ČR. Dovolím si tedy malé vysvětlení.

Zakladatelé Dr. Miroslav Tyrš a Jindřich Fügner v r. 1862 při vzniku první jednoty Sokola dali Sokolu do vínku poslání: „vychovávat národ k tělesné a duševní zdatnosti, čestnosti a pravdivosti, které se snoubí se statečnou věrností a láskou k vlasti.“ Už v době první světové války to byli sokolové, kteří tvořili páteř tehdejšího odboje doma i v zahraničí. Tehdejší starosta ČOS JUDr. Josef Scheiner poskytl peníze ze sokolské pokladny na práci zahraničního odboje. Jak je rovněž známo, Sokolové tvořili naprostou většinu Československých legií v Srbsku, Francii, Itálii a Rusku. Jejich činnost ocenil i TGM, když řekl: „Bez Sokola by nebylo legií a bez legií by nebylo Československa.“ Již v prvních dnech vzniku státu pomáhali ubránit a hlavně vytvořit hranici s Maďarskem na jižním Slovensku. Podobná situace byla i na Těšínsku s Polskem.

I za dvacet let to byli znovu sokolové, kteří se zapojili do obrany republiky, demokracie a svobody.

K. H. Frank se k tomu vyjádřil: „Ve spolku Sokol a jeho složkách nabývají stále více vrch ony živly, které zamýšlejí přinést odpor k říši do všech oborů. Sokolská organizace se stala shromážděním otevřeného i tajného odporu k Říši.“ Říšský protektor Konstantin von Neurath prohlásil v Norimberku při procesu s válečnými zločinci: „Sokol byl nejnebezpečnější protistátní organizací. To jsem nemohl trpět, to by byla zrada.“

Oba měli pravdu. Sokolové bez ohledu na politickou příslušnost se energicky zapojovali do odboje. K prvnímu zatýkání sokolů došlo krátce po 15.3.1939, k dalšímu pak po vypuknutí války 1.9.1939, k nejzrůdnějšímu zatýkání pak došlo po nástupu Reinharda Heydricha. 28.9.1941 bylo vyhlášeno stanné právo a popraveni představitelé Obrany národa, mezi nimi i vůdce sokolského odboje Augustin Pechlát. V noci ze 7. na 8. října 1941 došlo k velké razii, při které byla pozatýkána většina sokolských

činnovníků a 8. října byl Sokol oficiálně Heydrichem rozpuštěn a majetek zkonfiskován. K dalším obětem z řad sokolů došlo po úspěšném atentátu na Heydricha, kdy sokolové pomáhali před, během i po atentátu vojákům ČS armády Josefu Gabčíkovi a Janu Kubišovi.

V letech 1939 - 1945 bylo vězněno přes 11600 členů Sokola, z nichž 1212 bylo popraveno a dalších 2176 zemřelo v koncentračních táborech. Stovky sokolů padly na bojištích a při povstáních.

Z naší sokolské jednoty přinesli oběť nejvyšší – vlastní život – tito:

### **bratr Antonín Straka**

při zatčení gestapem se otrávil, aby při mučení neprozradil další spolupracovníky. Byl nejbližším spolupracovníkem majora Bogataje, velitele paraskupiny Carbon.

### **sestra Anděla Šťastná**

zahynula v koncentračním táboře, když spolu se svým manželem, členem výboru bzeneckého Sokola, poskytla úkryt manželům Janouškovým ze Žeravic, které hledalo gestapo za pomoc spolupracovníkům Oldřicha Pechala, velitele paraskupiny Žinc. Manželé Janouškovi byli odsouzeni k trestu smrti, manželé Šťastní byli odesláni do koncentračního tábora, přežil jej pouze Ctibor Šťastný.

### **bratr Vilém Arbeit**

byl umučen v koncentračním táboře.

Další 4 bratři pak byli vězněni za dob okupace.

ČOS si každoročně připomíná památku svých sokolských předchůdců, kteří položili v době nacistické okupace své životy za svobodu vlasti, jako symbol a zároveň připomínku tohoto boje a jejich obětí se stal 8. říjen – Památný den sokolstva i České republiky.

**Mgr. Jana Kuchařová**

**Mgr. Josef Ženata**





## TEREZKA SEČKAŘOVÁ VYBOJOVALA STŘÍBRO NA MISTROVSTVÍ EVROPY

Krakov, Polsko: ve dnech 30. května – 1. června 2019 se celkem 9 závodníků klubu sportovního aerobiku MV TEAM UTB Zlín zúčastnilo Mistrovství Evropy ve sportovním aerobiku FISAF a ze 7 startů přivezli celkem 7 medailí, 2 zlaté, 4 stříbrné a 1 bronzovou.

**Terezka Sečkařová, žákyně 8. B ZŠ Bzenec, spolu se svým závodním partnerem Jáchymem Hanákem z Luhačovic v sobotu 1. června 2019, v konkurenci evropských závodních špiček v kategorii DUO ve věku 14-16 let, společně vybojovali titul juniorští vicemistři Evropy 2019.**

Na tento evropský šampionát je možné se nominovat na základě špičkových výsledků několika závodů v České republice, a to umístěním vždy do 3. místa. Terezka a Jáchym spolu závodí první sezónu a příprava probíhala 4x týdně od listopadu minulého roku v domovském závodním klubu ve Zlíně.

Získaný titul juniorských vicemistrů Evropy 2019 je velmi cenný a jako nováčci v této konkurenci nabitě kategorii jej vybojovali nejen díky náročné a poctivé tréninkové přípravě, ale i díky tomu, že závodí srdcem!

Terezka tak úspěšně reprezentovala jak

Českou republiku, Zlínský a Jihomoravský kraj, tak i město Bzenec, Základní školu Bzenec a svůj domovský klub MV TEAM UTB Zlín.

**Mgr. Monika Váňová, trenérka  
MV TEAM Univerzity Tomáše Bati Zlín**







## Vážení příznivci bzenecké kopané, dozvoľte mi niekoľik informácií o bzenecké kopané. Nejdříve hodnocení jednotlivých mužstev:

### MUŽI DIVIZE

V sezoně 2018/2019 jsme skončili na devátém místě tabulky se ziskem 39 bodů. V sezoně nás trápila mnohá zranění, která nepustila do hry spoustu hráčů. Naštěstí jsme měli široký kádr a podařilo se nám se zraněními vypořádat. Do kádrů jsme zapracovali mladé hráče, kteří k nám přišli z mládežnických celků Slovácka, Hodonína a Brna (Konečný, Venclík, Vlček, Žák). Devátá příčka a zisk 39 bodů bylo trochu zklamáním, ale podle předvedené hry to bylo umístění zasloužené. Chtěli jsme mít bodů více a taky pobavit bzeneckého diváka hrou, to se nám moc nepodařilo. Mnohá utkání jsme nezvládli výsledkově a i herně to nebylo ono. V některých utkáních nám chybělo větší zaujetí pro hru, bojovnost a kreativita. Pro mladé hráče jsou to zkušenosti, které mohou zářit v dalších ročnících a věřím, že budou přínosem pro náš klub.

Přípravu na novou sezonu jsme zahájili 10.7.2019. Připravovali jsme se v domácích podmínkách a odehráli pět přípravných utkání. Bzenec-Krumvíř 6:0, Bzenec-Morkovice 5:0, Ratíškovice-Bzenec 2:3, pohárové utkání Bzenec-Rosice 0:2 a Blatnice-Bzenec 0:4.

**Odchody:** Tomáš Košut (Sparta Brno), Vilém Žák (FK Hodonín), Roman Andryšek (Strážnice), Jiří Pánik (Sokol Těmice)

**Příchody:** Šmatelka Pavel (Osvětimany – Slovácko), Zeman Dalibor (FK Dubňany), Gavenda Michal (Strání), Šmahaj David (Rakousko), Eliáš Petr (Rakousko).

**Realizační tým:** Hrotek Richard – trenér, Lejsal Karel – vedoucí, Pelíšek Roman – trenér brankářů, Smrčka Pavel – masér, Škodík Libor – manažer.

Po této sezoně došlo k reorganizaci divizí a to na Moravě na 3 skupiny, kde Slovan Bzenec přešel do střední skupiny MSD – E, kde nám byla přidělena mužstva Kozlovice, Hranice, Všechnovice, Skaštice, Nové Sady, Strání, Hodonín, Přerov, Vsetín, Slavičín, Brumov, HFK Olomouc a Šumperk. Je to pro nás velká neznámá, protože s většinou soupeřů se budeme setkávat poprvé. Velkou výhodou přerazení je dojezdová vzdálenost. Uvidíme, co nám nová skupina přinese, ale pevně věříme, že samé pozitivní věci.

k.	Družstvo	Záp.	+	0	-	Skóre	Body
1	Blansko	30	26	3	1	102:23	81
2	Rosice	30	22	5	3	81:20	71
3	Stará Říše	30	19	4	7	84:31	61
4	Sokol Tasovice	30	17	7	6	75:34	58
5	Žďár nad Sázavou	30	16	5	9	56:38	53
6	Lanžhot	30	16	3	11	66:34	51
7	Velká Bíteš	30	13	4	13	58:60	43
8	Polná	30	12	6	12	52:57	42
9	Bzenec	30	11	6	13	47:56	39
10	Strání	30	9	9	12	41:46	36
11	Ždírec nad Doubravou	30	9	6	15	28:51	33
12	Nové Sady	30	7	6	17	32:80	27
13	Břeclav	30	6	7	17	35:70	25
14	Humpolec	30	6	6	18	32:66	24
15	Havlíčkův Brod	30	5	6	19	33:79	21
16	Bystrc - Kníničky	30	1	7	22	20:97	10



## Dorost – I. třída JMKFS Brno skup. C

Mužstvo dorostu skončilo v sezóně 2018/2019 na vynikajícím 3. místě se ziskem 50 bodů a skóre 94:66. Nejlepším střelcem se stal Jiří Pánik, který nastřílel 31 branek, za ním v závěsu Radek Komínek, který nastřílel 22 branek.

Odchody: Jiří Pánik (Těmice), Ondříšek Denis (Vracov), Kolluch Martin (Domanín), Kužela Petr (Moravský Písek), Viktorýn Vojtěch (Žeravice), Hýl Václav (hledá angažmá).

Příchody: Skřivánek David, Plevák Vojtěch, Píštěk David, Zapletal Jakub, Schestauber Michal a Havrda Dominik (všichni starší žáci Bzenec), Moučka Dominik (Sokol Hrušky).

Kádr pro sezónu 2019/2020 má v současnosti 20 hráčů, z toho 2 brankáři. Chvilí bude trvat, než se spolu sehrají, ale již první dvě kola nového soutěžního ročníku napověděla, že to nebude zas tak špatné. Dorost v prvních dvou kolech vyhrál a zatím drží 100% úspěšnost.

**Realizační tým: Andryšek Pavel – trenér, Dušan Růžička – asistent, Radek Jakša – vedoucí.**

## Starší žáci I. třída JMKFS Brno skup. C

V mužstvu starších žáků se v uplynulé sezóně 2018/2019 zapojili aktivně do přípravy a do mistrovských utkání celkem 8 hráčů ročníku 2004 a 5 hráčů ročníku 2005, tedy celkem 13 hráčů, což je na krajskou soutěž velmi málo a bez doplnění hráčů z mladších žáků bychom soutěž jen těžko zvládli. Po celou sezónu nás tradičně provázelo spoustu zranění, a navíc na celou jarní část, z důvodu vážné nemoci, nemohl nastoupit do hry pilíř mužstva, kapitán David Píštěk, což se podepsalo na výsledcích, i když ve spoustě utkáních jsme byli paradoxně zejména s celky z předních míst tabulky tím lepším mužstvem, ale bohužel se nám nepodařilo prosadit gólově. Nicméně jsme soutěž ve velmi těžké konkurenci převážně kvalitních brněnských týmů se ctí dohráli na 11. místě z celkem 14 týmů a ubránili jsme pro další sezónu krajskou soutěž. Všem hráčům za celou sezónu patří velké poděkování a tímto bych chtěl apelovat na rodiče, aby své děti přivedli za námi trénink na bzenecký stadion a rozšířili naše řady, abychom se nemuseli potýkat z existenčními problémy.

**Realizační tým: Okénka Ondřej – trenér, Hynčica Ivo - asistent**

## Mladší žáci I. třída JMKFS Brno skup. C

V sezóně 2018/2019 jsme skončili v naší kategorii jarní část na celkovém 9. místě z 14. s počtem 31 bodů při skóre 80:113. Kádr tvořili tyto hráči: Frelich Jakub, Hynčica Tomáš, Ludva Hynek, Marčík Vít, Marhefka Samuel, Němeček Šimon, Obdržálek Petr, Pavelka Lukáš, Pavlíček Lukáš, Plevák Michal, Rajsiglová Adéla, Štván Štěpán, Vajdíků Tomáš. V jarní části jsme také dohrávali OHL v Lužicích, které se pravidelně zúčastňujeme. Na závěr sezony jsme absolvovali turnaj ve Veselí nad Moravou. Herní výkony v soutěži byly ovlivněny účastí našich hráčů v kategorii starších žáků. Přesto jsme předváděli většinou dobrý fotbal a snažili se konkurovat týmům, které už jsou většinou v naší kategorii výběry. Účast na trénincích byla dobrá a snaha byla připravit tyto hráče na přechod na větší hřiště kategorie starších žáků. Naši hráči se také zúčastnili výběrů OFS Hodonín, a to tyto: Ludva Hynek, Pavlíček Lukáš, Marhefka Samuel, Němeček Šimon a Obdržálek Petr. U této kategorie nás nejvíce tlačí bota. V této kategorii máme jenom 4 chlapce a schází nám dostatečný počet chlapců ročníku 2007-2008. Tuto kategorii musíme doplňovat hráči starší přípravky, a proto prosíme rodiče o pochopení, že přistupujeme na tuto variantu a aby přivedli pohybově nadané chlapce a dívky na fotbalové hřiště.

**Realizační tým: Vajdíků Josef – trenér, Vajdíků Lukáš - asistent**

## Přípravky okresní soutěže OFS Hodonín

V soutěžním ročníku 2019/2020 budou naše přípravky nastupovat ve dvou kategoriích. Starší přípravka bude hrát okresní přebor. Trenérem starší přípravky je Petr Eliáš, který se nově zapojil do trenérského týmu. Mladší přípravka bude hrát také okresní přebor. Trenérem je Michal Plevák. Další kategorií je tzv. dětská školička, kterou nově povede Tomáš Dokoupil.

Chtěl bych dále poprosit všechny rodiče, aby své děti dovedli do našeho krásného areálu a zapojili je do tréninkového procesu a nenechali je na pospas dnešní počítačové, tabletové a telefonové době. Kdykoliv můžete své dítě přivést v pondělí a čtvrtek v 16.30. Případné dotazy zodpoví jednatel TJ Slovan Bzenec pan Luboš Drozdy. Kontakty najdete na [www.fotbalbzenec.cz](http://www.fotbalbzenec.cz). Také zde musím vzpomenout budování a vylepšení vzhledu fotbalového areálu. Zbudování oplocení a hlavně uzavření, aby nebyl ničen majetek, který slouží sportovcům Bzenec a jeho okolí. V letošním létě proběhla oprava střídaček, zbudování sedaček k zámeckému plotu a provedení nátěrů. Velké poděkování patří městu Bzenec, že se snaží a podpoří vylepšování stadionu. V neposlední řadě musím poděkovat sponzorům, kteří přispívají na činnost fotbalového oddílu a také uvítáme nové sponzory, kteří by se chtěli podpořit náš fotbalový oddíl a vyvěsit svoji reklamu na oplocení fotbalového areálu.

**Za fotbalový klub TJ Slovan Bzenec z.s. jednatel oddílu  
Luboš Drozdy.**

**PENNY MARKET**

**ROZVOJ**

**NAŠE PENNY TEĎ MŮŽE  
BÝT I VAŠE PENNY!  
PŘIPOJTE SE K NÁM.**

**POKLADNÍ/PRODAVAČ**  
OD 23 000 Kč DO 25 000 Kč

**ZÁSTUPCE VEDOUČÍHO**  
OD 26 500 Kč DO 28 500 Kč + bonusy

V PENNY se spolu vždycky domluvíme, aby podmínky vyhovovaly i vám. Nabízíme například tyto nadstandardní zaměstnanecké výhody:

- 5 týdnů dovolené
- Stravenky v hodnotě 90 Kč
- Penzijní připojištění
- Benefitní cafeterie

**PENNY Kyjov**

**KONTAKTUJTE NÁS:**  
Na emailu [nabor@penny.cz](mailto:nabor@penny.cz) nebo na tel.: 725 519 645 • [www.penny.cz](http://www.penny.cz)





## Vína ze zámku pošesté

V sobotu 17. srpna se opět konala v prostředí zámeckého parku mezinárodní přehlídka zámeckých vinařství Vína ze zámku. I letos jsme si připravili „pikošky“ v podobě výtečných vín, která k Vám doputovala z jedenácti zemí vinařského světa a nově i z Libanonu. Prostě parádní vzorky, které jen tak na jednom místě neochutnáte.

A jelikož jsme rádi, když si u nás užijí všechny Vaše smysly, nachystali jsme si i další dobroty. Tradičně jsou vyhledávané zmrzliny z našich vín. Opět jsme vsadili na medailová vína a nejoblíbenější odrůdy jako Pálava, Tramín, ale samozřejmě i Rulandské bílé VOC Bzenec. Menší podíl alkoholu, přitom nezaměnitelná chuť, to vše ve spojení s chladivým efektem, no mnozí si jistě pochutnali. Nechyběly dobroty z ulity, sýry, uzeniny, paštiky, skvělá káva, zkrátka vše, co nesmí chybět na pikniku v parku.

Jsme také velmi rádi, že mnozí z Vás využili jedinečné příležitosti si zajít do „Kavárny POTMĚ“, která se jen pro ten den „přerodila“ do „Vinařny POTMĚ“. Určitě znáte originální koncept zatemněné kavárny, kdy peníze, které návštěvníci zaplatí za občerstvení, jdou na konto **Nadačního fondu Českého rozhlasu** a projektu **Světluška**. Pro tuto akci jsme si ji trochu upravili po svém. Děkujeme všem, kteří ji navštívili a přispěli tak na dobrou věc.

O hudební kulisu se postarali brněnští Django Jet hrající francouzské šansony i latin-jazzoví muzikanti z Jazz Petit Mikulov. Program pro děti nám zajistilo bzenecké loutkové divadlo Kašpárek, které si nachystalo hned dvě představení – Perníková chaloupka a Nuda v pekle.

A nuda nebyla ani u nás v parku. Posezení bylo již tradičně na paletových lavicích, kdo dal přednost ležérnímu polehá-

vání na dekách, nic mu v tom nebránilo. A jako na již proběhlých akcích, i na této jsme dali přednost sklu a Váš pitný režim jsme zajistili nabídkou vod v zálohovaných lahvích.

Nesmíme zapomenout na prohlídky zámeckých sklepů. Kdo se toužil „ponořit“ do hlubšího zkoumání, kde se vlastně ta naše vína rodí, využil prohlídky s průvodcem.

Věříme, že jste si to užili a těšíme se na příští rok. Zároveň se na Vás těšíme na dalších našich akcích – 21. září na Rulandobraní & Rýňákobraní, 15. listopadu Sklepy při svíčkách a 16. listopadu Víno mezi paletami. Děkujeme Vám za přízeň a těšíme se na Vás zase příště.

**Vaše Zámecké vinařství Bzenec**







## Benefice pro Mirku

Koncem roku 2018 jsem přišel s nápadem uspořádat kulturní akci v našem městě a zároveň tím podpořit zdravotně postiženého občana města Bzence. Vyplnil jsem žádost na radu města Bzence a oslovil kamaráda Tomáše Madaje z firmy Elcomt system s s.r.o. Bzenec, jestli je ochoten mi pomoci, neboť zorganizovat takovou akci zabere hodně času a úsilí. Tomáš mi pomoc přislíbil a společně jsme se pustili do příprav. Když jsem se dozvěděl, že mi moji žádost Rada města Bzence schválila a podpoří uspořádání částkou 20.000,- Kč, nic nebránilo rozjet jednání a celou organizaci. Samozřejmě nám bylo jasné, že přislíbená částka stačit určitě nebude, proto jsme oslovili místní i okolní společnosti s žádostí o finanční podporu. Byl jsem velmi překvapen, jak firmy kladně přistupovaly k nabídce podílet se finančně na celé akci a podpořily tento nápad. Byly to náročné měsíce, které byly ovšem příjemné vědomím, že se jedná o dobrou věc. Nápadů bylo spousta, ale nakonec jsme se rozhodli celou věc spojit s fotbalovým klubem TJ Slovan Bzenec a uspořádat akci na fotbalovém stadionu. Na to navázala myšlenka z oslav 90 let výročí klubu v minulém roce a pozvat opět po roce tým fotbalových borců a reprezentantů - Sigi team. Dalším bodem jednání bylo, pro koho akci uspořádáme. Jednoho dne jsme sepsali na papír i ve spolupráci se starostou seznam zdravotně postižených dětí ve Bzenci a poté jsme z klubovou vylosovali jedno jméno, a tím bylo Mirka Němcová. Bylo již jen nutností doladit termín benefice, jímž se stala sobota 3. 8. 2019. Odpoledne bylo nakonec opravdu bohaté. Celý program byl zahájen od 16 hodin utkáním mládežnických týmů TJ Slovan Bzenec proti sousednímu Vracovu. Od 17 hodin bylo na programu pěvecké vstoupení bývalého zpěváka skupiny ArgeMa Jardy Filgase. V 18 hodin začal velmi očekávaný benefiční zápas Sigi teamu proti výběru TJ Slovanu Bzenec. Za Sigi team nastoupila řada známých a bývalých fotbalistů, hokejistů a také jeden herec (Horst Siegl, Ivan Hašek, Miroslav Matušovič, Václav Koloušek, Rudolf Otepka, Vlastimil Vidlička, Patrik Siegl, Horst Siegl ml., Radim Holub, Radim Nečas, Ondřej Kušnir, Sagvan Tofi a další). Výběr TJ Slovan Bzenec tvořili hráči, kteří se jakkoliv podíleli na uspořádání této benefice. Patřili mezi ně Roman Pelíšek, Miloš Hála, Zdeněk Koch, Richard Hrotek, Radomír Maléř, Jiří Dolan, Radek Březík, Jaromír Horňák, Milan Březina, Tomáš Madaj, Petr Kasala, Luboš Drozdy, Petr Šmach, Jaroslav Válek, František Marčík a Pavel Smrčka.

Trenérem byl Vojtěch Plevák a Jaroslav Hudeček. Třešničkou na dortu byl seskok parašutistů, který byl na programu o poločasové přestávce a přinesl tím krásný kulturní zážitek. Utkání nakonec skončilo výhrou Sigi teamu v poměru 7:5. Nesmím ještě zapomenout na moderátora celé akce a tím byl velmi známý sportovní komentátor české televize Ondřej Tomek. Závěrem celého programu bylo losování bohaté tomboly a také dražby fotbalového dresu a míče Sigi teamu a tenisové rakety Karoliny Plíškové. Více než 400 diváků přišlo zhlédnout a podpořit Benefici pro Mirku 2019.

**Celkový výtěžek benefice byl krásných 71.880,- Kč. Částka byla předána v kanceláři starosty města Bzence ve středu dne 14. 8. 2019 v 10:00 za účasti hlavních organizátorů, starosty, tajemníka a rodiny Němcové včetně Mirečky. Na závěr bych chtěl poděkovat všem lidem, organizačnímu týmu, městu Bzenec a hlavně sponzorům za neuvěřitelnou podporu a zábavu při pořádání této akce.**

*Hlavní organizátoři benefice Luboš Drozdy a Tomáš Madaj*







## SPOLEČENSKÁ KRONIKA

**Blahopřejeme všem,  
kteří nyní oslavují svá významná životní jubilea :**

### 80 let

Mária Bukvaldová  
Jarmila Kolářová  
Josef Mikoška

### 85 let

Marie Hostecká  
Jaroslav Juras  
Ester Korvasová  
Marie Neničková

### 93 let

Jaroslav Polášek

**Narodili se tito malí bzenečtí občánkové:**

Dominik Holek  
Tomáš Jurčík  
Kamila Malárová  
Oliver Nikl  
Tobiáš Svoboda  
Alexandr Vašenda

**Loučíme se s občany, kteří opustili naše řady:**

Růžena Bařinková  
Věra Doležalová  
Libuše Holková  
Václav Hrůza  
Josef Jakša  
Šárka Jakšová  
Marie Kuncová  
Anna Lukšíková  
Věra Štvrtecká

**Uzavřené sňatky:**

**Pavel Fridrich**, Vracov a **Ivana Pištěková**, Vracov

**Milan Pokorák**, Kyjov a **Alžběta Součková**, Ždánice

**Martin Turčínek**, Moravský Písek  
a **Petra Chrenková**, Moravský Písek

**Lukáš Korvas**, Milovice a **Lucie Paličková**, Milovice

**Ondřej Mikl**, Bzenec a **Eva Marečková**, Moravský Písek

**Radek Ratajský**, Domanín a **Kateřina Búranová**, Domanín

**Pavel Nováček**, Blatnice pod Svatým Antonínkem  
a **Barbora Látalová**, Hodonín

**Jiří Zdražil**, Domanín a **Lucie Kováčová**, Domanín

**Lukáš Glaser**, Vracov a **Mária Lesayová**, Behynce

## Z pera našich čtenářů

### Miroslav Janík Kotě

Kočko kočičko  
máš zelené očičko,  
tahám tě za vousy,  
jsi celý zarostlý  
murišově.  
Brousíš si zubíčky  
a myšák maličky  
už je v nich.  
Oči to zahlédnou  
a smích tě pojme  
nejednou.  
Kotě si s myší jak  
s hračkou hraje  
a saje přitom krev.

### Vítězslava Radostová Po létě

Nastal čas jablek a vína...  
Kalendář  
vše neuhlídá...  
Málem  
rozpletený koš  
a ohryzek  
a ve sklenici zbytek vína...  
Srpen zapadá za léto  
a do kalendáře  
raději  
málokdo se dívá.

### Anna Dokoupilová (10 let) Extrémní uklízečka

Byla jednou jedna paní domáci,  
tlustá jak bečka,  
viděla, jak krása z bytu se vytrácí  
a ihned byla jako uklízečka.  
„Jaký pořádek tu musí být!“  
a rychle vysmýčila celý byt  
během vteřiny,  
vyvětrala peřiny.  
A pak kliky vyleštila,  
rázem z toho šťastná byla.  
Vydrhla podlahu  
na to měla odvalu.  
Pak umyla okenice  
Čistá byla hned světnice.  
Pak vydrhla záchod,  
žasl celý Náchod!  
A pak ještě luxovala,  
už nebyla jako malá.  
Pak do bytu došly děti,  
všude bylo zase smetí...

Zveme Vás do Bzence na akci

## Bzenecké sklepy při svíčkách

ochutnávka mladých a ročníkových vín  
v atmosféře sklepů za svitu svíček

15. listopadu 2019

14 vinařství - vinařů

AKCE ZAČÍNÁ  
V 18:00 HODIN

AKCE KONČÍ  
VE 24:00 HODIN



vstupenky zakoupíte na  
[wisomm.com](http://wisomm.com)



**VSTUPNÉ: PŘEDPRODEJ 300,-Kč/osoba; NA MÍSTĚ 450,-Kč/osoba.**

Více aktuálních informací na:

[www.bzenec.cz](http://www.bzenec.cz)

informační centrum:

tel: 722 183 283



# Vánoce ve Bzenci

- 24. 11. 2019 13:00 Kulturní dům – SRPŠ pořádá Vánoční výstavu ručních prací a řemesel s dílničkami pro děti
- 1. 12. 2019 16:00 náměstí Svobody - Rozsvěcování vánočního stromku - žáci a učitelé Základní umělecké školy Lubomíra Ligase
- 8. 12. 2019 15:00 Kulturní dům „Na Vánoce dlouhé noci“ Bzenecké drmolice a jejich hosté
- 8. 12. 2019 16:00 Divadlo v areálu zámku – Psaníčko pro sv. Mikuláše - Loutkové divadlo Kašpárek
- 12. 12. 2019 17:00 Vánoční Akademie žáků ZŠ
- 14. 12. 2019 17:00 Kulturní dům - Vánoční koncert SPS JAROSLAV a hosté
- 20. 12. 2019 19:00 Kulturní dům - Čechomor
- 21. 12. 2019 15:00 Kaple sv. Floriána a sv. Šebestiána – Adventní koncert Katie Kei, Matěj Tauš a Tom Mikulec
- 26. 12. 2019 20:00 Kulturní dům – Štěpánská zábava
- 28. 12. 2019 16:00 Kostel sv. Jana Křtitele – Hra o narození děťátka – SPS JAROSLAV
- 31. 12. 2019 – setkání na kapli sv. Floriána a sv. Šebestiána, ohňostroj



# ZAHRADNICTVÍ U HUŠKŮ ve Bzenci

## NABÍZÍ NA DUŠIČKY

- Kytice lesní, umělé květy • Bodlákový, šafránový a šiškový věneček • Miska bříza, proutí
- Tůjový věneček, srdce, křížek • Mechový věneček, srdce, křížek • Gondola
- Věvec smrk, umělé květy, exotika, lesní • Žardinka exotika, umělé květy
- Proutěný košík • Slámové srdce



Provozovna: Veselská 630, 696 81 Bzenec

Mobil: 736 696 027 • E-mail: zahradnictviuhusku@seznam.cz

 pavel slinták zahradnictví U HUŠKU

PLYN

ELEKTRINA

PORADENSTVÍ

Andrea ŠMIDOVÁ  
specialista na energie

- Úsporu Vám zaručíme
- Ceny hlídáme dlouhodobě
- Vše řešíme za Vás
- Zázemí zavedené kanceláře
- Stovky spokojených klientů

Vše řešíme za Vás ZDARMA

MND e-on

ENEKA

Yello  
Energy

Elimon

A spoustu jiných...

 + 420 730 187 488

 [www.usporne-centrum.cz](http://www.usporne-centrum.cz)

 [info@usporne-centrum.cz](mailto:info@usporne-centrum.cz)

KANCELÁŘ BZENEC

Bývalá budova OPP

náměstí Svobody 75

696 81 Bzenec

ÚSPORNÉ centrum 



# MOŠTÁRNA a PÁLENICE

UHERSKÝ OSTROH

*Přírodní zdravé dobroty od Skřivánků*

## VAŠE OVOCE PROMĚNÍME NA:

SLIVOVICI  
LAHODNÝ MOŠT  
MARMELÁDU  
STAROČESKÁ POVIDLA

## PROVADÍME:

ŠROTOVÁNÍ OVOCE  
LISOVÁNÍ OVOCE  
OVOCE STROJOVĚ ODPECKUJEME A ODSLUPKUJEME  
FIREMNÍ AKCE S DEGUSTACÍ  
LAHVOVÁNÍ PRODUKTŮ  
VÝKUP OVOCE

## PĚSTITELSKÁ PÁLENICE U SKŘIVÁNKŮ

USKLADNĚNÍ A VYPÁLENÍ KVASU  
DOVOZ KVASU DO PÁLENICE

## PRODEJ OVOCE Z NAŠICH SADŮ



NA PŘÁNÍ ZÁKAZNÍKA PROVEDEME PASTERIZACI MOŠTU  
bez chemických konzervantů.

## NAJDETE NÁS:

UHERSKÝ OSTROH, NA ZÁMECKÉ 937 EMAIL: [paleniceuskrivanku@seznam.cz](mailto:paleniceuskrivanku@seznam.cz)

TEL.: 777 591 222

# AUTO - MOTO BURZA

# 29. 9. 2019

7 - 12 hod. Bzenec - zámecký park

Program pro děti zajištěn!

Veteráni vstup zdarma!

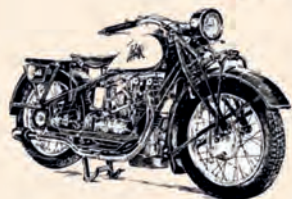

+ 420 608 043 030  
+ 420 775 654 963



[jiri.skri@seznam.cz](mailto:jiri.skri@seznam.cz)



**„ Jsem rád,  
že mohu  
pracovat  
pro Generali  
i pro Vás. “**

**Antonín Chrbját**  
**Váš osobní poradce**

Tel.: 603 452 267  
Náměstí Svobody 85, Bzenec  
[antonin.chrbjat@generali.cz](mailto:antonin.chrbjat@generali.cz)



# BENEFICE PRO MIRKU 3.8.2019

## AKCI PODPOŘILI:

  
CONTROL INVEST PROJECT s.r.o.  
WWW.STAVBY.COM

Jaromír Horňák  
RESTAURACE KRÝSTAL  
Slovácká gumárna s.r.o.

  
STAVBY  
JURAS s.r.o.

  
www.madaj.cz











VINÁŘSTVÍ OSTREŽI  
BZENEC  

  
PLEVÍK  
elektro-plyn-servis

  
tfe  
Tomáš Flajzar  
elektronika

  
AUTOCENTRUM  
Bzenec RK

  
KAMENY  
BZENEC

  
Vinařství Bzenec  
LIBOS-POLÁČEK

Zaměstnanci OKL Bzenec  
Autoservis Jaroslav Novotný

Radek Březík





  
LAGAS  
www.lagas.cz





  
VINÁŘSTVÍ  
SV. FLORIAN  
BZENEC

  
Jih  
RADIO  
88.9 FM

  
HOTEL  
LIDOVÝ DŮM  
BZENEC

  
FOTBAL  
servis.cz



  
ZÁMECKÉ  
VINÁŘSTVÍ  
BZENEC

  
vinařství  
KNEŽÍ HORA

JAROSLAV VÁLEK  
Zahradkářské potřeby





  
IZOLMONT  
Dvojná ISOLACIET Bzenec

  
Radmil CZ s.r.o.  
www.radmil.cz





PC-MOBIL-SHOP, s.r.o.





  
EXCEED YOUR VISION





Zdeněk Koch

Milan Březina





Beta  
hotel  
restaurace  
catering  
hotel Beta



  
LAGAS  
www.lagas.cz





PC-MOBIL-SHOP, s.r.o.

Děkujeme  
VŠEM sponzorům a lidem